

**Verbindet Innen mit Außen.**

Mit Qualität, Leidenschaft und  
Kompetenz seit 25 Jahren!

**KÖSTER**



**EDITION**

# Türmodelle im Blick

**DESIGN** ab Seite 16

**FINE** ab Seite 20

**STYLE**

Modelle in

ab Seite 24

zweifarbigen Design

Modelle mit großem Lichtausschnitt



**PURE** ab Seite 34



**CLASSIC** ab Seite 40

**CONSTRUCTIVE**

ab Seite 46

**LOFT** ab Seite 50

**BASE** ab Seite 54















Verglasung: Falls nicht anders vermerkt, hinten Float beschichtet

# Inhalt

Über KÖSTER	6–7
Ausführungsvarianten und Editions Pakete	8–11
Oberflächen, Farben und Designoptionen	12–15
Türserien	16–57
Stoßgriffe und Drücker	58–64
Zubehör	65–67
Sicherheitstechnik	68–71
Briefkastenanlagen	72–73



# Alle Ausstattungsmerkmale im Überblick

-  **GF Glasfalz-Füllung**  
siehe Seite 8–11
-  **FD Außen flügelüberdeckend**  
siehe Seite 8–11
-  **BFD LIGHT Beidseitig flügelüberdeckend**  
mit Rollentürbändern siehe Seite 8–11
-  **BFD Beidseitig flügelüberdeckend**  
verdeckt liegende Türbänder siehe Seite 8–11
-  **RC2 OPTIONAL Widerstandsklasse 2**
-  **RC3 OPTIONAL Widerstandsklasse 3**
-  **Exzellente Wärmedämmung**
-  **Farbe und Oberfläche**  
individualisierbar siehe Seite 12 f.
-  **Applikationen**
-  **Design-Nuten**
-  **Flacher Ornamentrahmen**
-  **Gewölbter Ornamentrahmen**

Alle dargestellten Haustüren sind Anwendungsbeispiele und beinhalten teilweise Sonderausstattungen (dies bezieht sich u. a. auf Stoßgriffe, Trendfarben, Verglasungen)

# KÖSTER TEAM

gewachsen seit 25 Jahren!



## Qualität, Kompetenz und Leidenschaft

Die Köster Aluminium GmbH & Co. KG ist im Jahr 2000 von Michael Köster als Initiator und Friedrich Brökelmann als Investor gegründet worden. Zu diesem Zeitpunkt umfasste das Team von KÖSTER gerade einmal sieben Mitarbeiter. Einer dieser sieben Mitarbeiter, Herr Ralf Stolte, ist im Oktober 2024 in die Fußstapfen von Michael Köster, der nun seinen wohlverdienten Ruhestand genießt, getreten und hat die Geschäftsführung übernommen. Mit Ralf Stolte konnten wir einen neuen Geschäftsführer gewinnen, der nicht nur Mitarbeiter der ersten Stunde ist, sondern das Unternehmen von Beginn an mit aufgebaut hat. Durch seine langjährige Erfahrung als Prokurist kennt Herr Stolte das Unternehmen sowie die Mitarbeiterinnen und Mitarbeiter und ist bestens mit den Abläufen vertraut.



Ralf Stolte, Geschäftsführer

„Unser Ziel ist es, das Unternehmen zukunftssicher auszurichten und unsere Identität zu stärken. Der aktuellen Marktlage treten wir als geschlossenes Team und gestärkt durch strukturelle Veränderungen entgegen. Ich freue mich darauf, unsere Zukunft in die Hand zu nehmen und unserem Unternehmen, gemeinsam mit den Mitarbeiterinnen und Mitarbeitern, eine noch stärkere Identität zu verleihen,“ betont Ralf Stolte.

Mittlerweile beschäftigen wir mehr als 200 Mitarbeiterinnen und Mitarbeiter und sind neben unserem Hauptwerk in Iserlohn mit jeweils einem Standort in Schauenburg bei Kassel und in Menden vertreten. Mit Leidenschaft und einer unvergleichlichen Expertise haben wir uns in den vergangenen Jahren auf dem deutschen Haustürenmarkt durchgesetzt und zählen heute zu einem der führenden Hersteller für Aluminiumhaustüren in Deutschland. Neben Haustüren finden Sie bei uns auch passende Fenster, Hebeschiebeanlagen sowie Briefkastenanlagen, welche elegant ins Seitenteil integriert werden können.



Jede KÖSTER Haustür wird auf Ihre persönlichen Vorstellungen hin konzipiert, Ihrem Bedarf entsprechend optimiert und anschließend in sorgfältiger Handarbeit für Sie gefertigt. Dabei stehen Qualität und Kundenorientierung für uns an erster Stelle! Wir möchten Ihnen nicht nur Sicherheit in Ihrem Zuhause geben, sondern ein Gefühl der Geborgenheit vermitteln.

Durch den besonderen Manufakturcharakter unseres Unternehmens sind wir in der Lage, maßgeschneiderte und individuelle Lösungen für jede Anforderung hinsichtlich Design, Funktion und Sicherheit zu fertigen – und das stets nachhaltig, kundenorientiert und mit höchster Präzision. Unsere Authentizität und Innovationsbereitschaft sind in allen Türen nicht nur sichtbar, sondern auch spürbar.

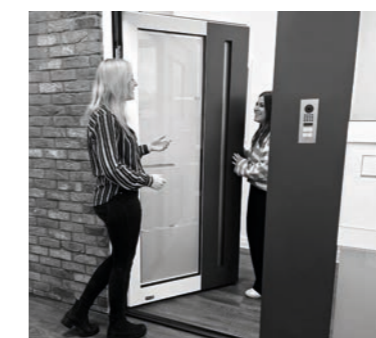
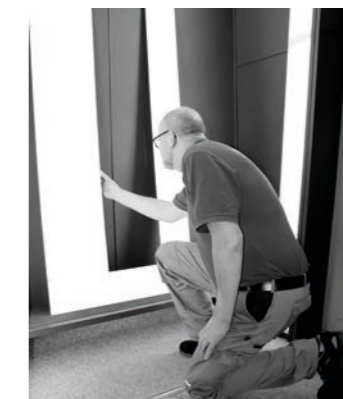
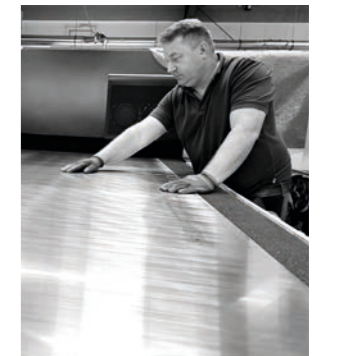

# Ausführungsvarianten Standard

GF

Technische Zeichnung GF  
Advance 88 und Advance 108



## GF - Glasfalzfüllung

Der Haustürflügel ist von innen und außen sichtbar und im Farbton der Gesamtkonstruktion beschichtet. Von innen sind die Füllungen per Glashalteleisten gesichert.

FD

Technische Zeichnung FD  
Advance 88 und Advance 108



## FD - Außen flügelüberdeckend

Der Haustürflügel ist von innen sichtbar und im Farbton der Gesamtkonstruktion beschichtet. Von außen überdeckt das Außenblech der Haustürfüllung den Türflügel. Von innen sind die Füllungen per Glashalteleisten gesichert.

BFD  
LIGHT

Technische Zeichnung BFDlight  
Advance 88 und Advance 108



## BFD light - Beidseitig flügelüberdeckend mit Rollentürbändern

Der Haustürflügel wird innen und außen mit den Füllungsblechen überdeckt. Die Türen sind mit schlanken, dreiteiligen Rollenbändern ausgestattet.

BFD

Technische Zeichnung BFD  
Advance 88 und Advance 108



## BFD - Beidseitig flügelüberdeckend, verdeckt liegende Türbänder

Der Haustürflügel wird innen und außen mit den Füllungsblechen überdeckt. Die Türen sind mit verdeckt liegenden Haustürbändern ausgestattet.

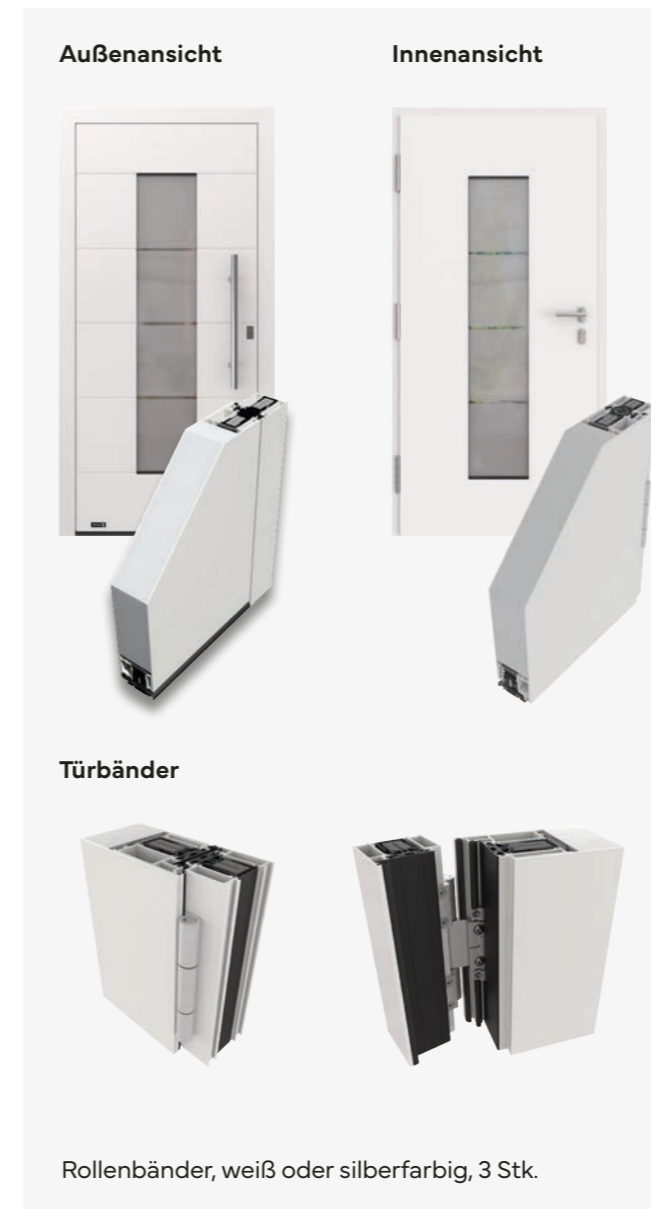
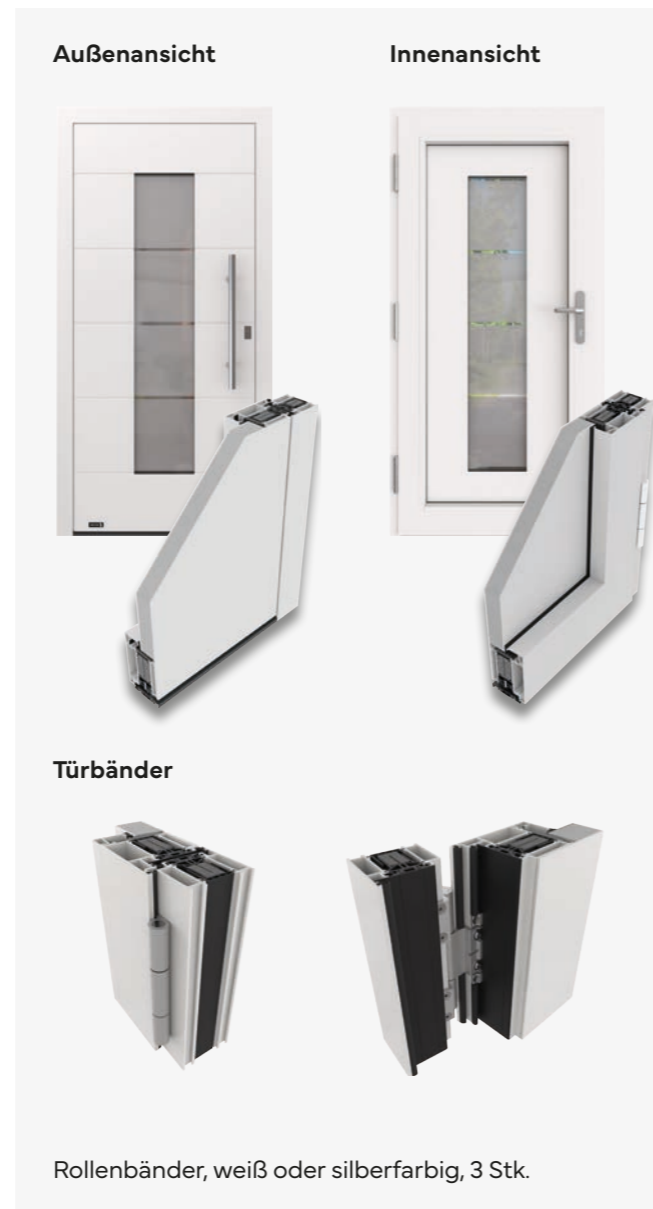
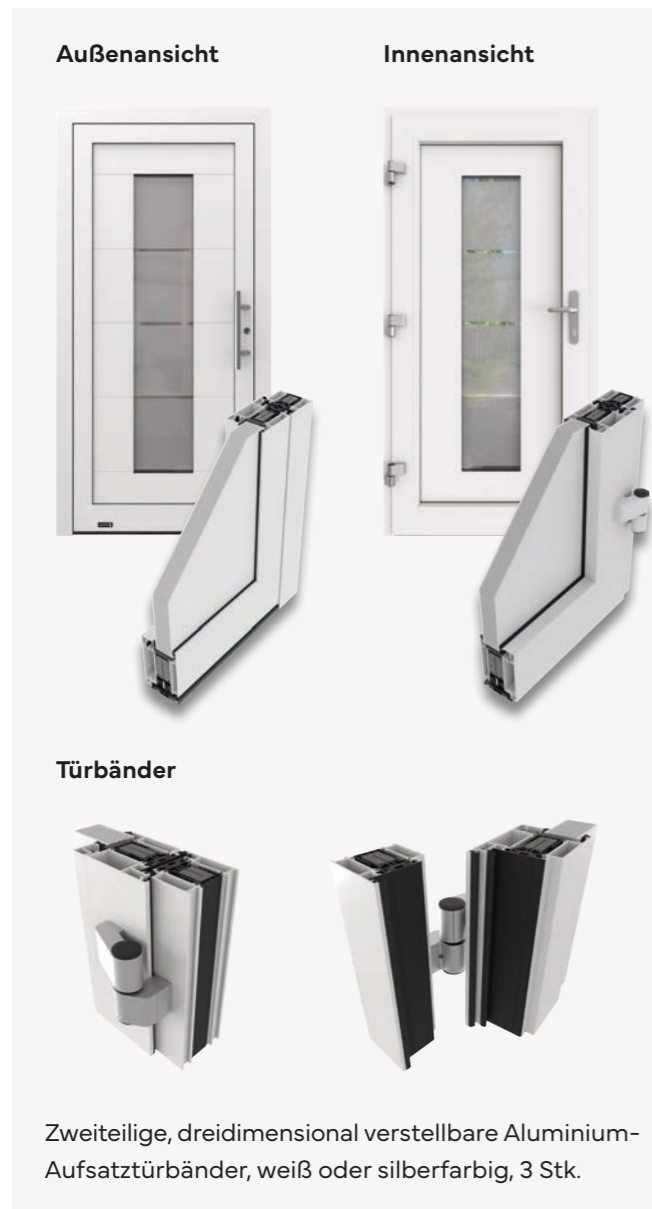

# Editionspakete Standard

Außen Verbund-Sicherheitsglas, Mattierung, 6 mm  
Innen Ornamentglas / Float  
Randverbund Thermisch verbessert (warme Kante)

**2-fach-Verglasung** =  $U_g$  1,0 W/m<sup>2</sup>K  
Einsatz (Glasfalz) - Füllung aus Aluminium, 42 mm Gesamtstärke  
 $U_g$ -Wert = 0,92 W/m<sup>2</sup>K  
(Berechnungsbasis DIN EN ISO 10077-1, Tür 1200 x 2250 mm mit komplett geschlossener Türfüllung, ohne Glas)

Außen Verbund-Sicherheitsglas, 6 mm  
Mitte Ornamentglas/Float/Mattierung  
Innen Float  
Randverbund Thermisch verbessert (warme Kante)

**3-fach-Verglasung** =  $U_g$  0,6 W/m<sup>2</sup>K  
Beidseitig flügelüberdeckende Füllung, 92 mm Gesamtstärke  
 $U_g$ -Wert = 0,68 W/m<sup>2</sup>K  
(Berechnungsbasis DIN EN ISO 10077-1, Tür 1200 x 2250 mm mit komplett geschlossener Türfüllung, ohne Glas)

Mit Schwenkriegeln und Komfortfalle, für erhöhten Schließkomfort

**Verriegelung**  
3-fach-Verriegelung, durchgehende Schliebleiste, verstellbare Schließpunkte, Schwenkriegel

**PZ-Rundrosette**  
Edelstahl, inkl. PZ nach DIN 1303 und DIN 18252, Schlagpickingschutz, Not- und Gefahrenfunktion, 5 Schlüsseln

**Sicherheitsrosette**  
Edelstahl, Kernziehschutz, flächenbündig eingelassen, inkl. PZ nach DIN 1303 und DIN 18252, Schlagpickingschutz, Not- und Gefahrenfunktion, 5 Schlüsseln

**Stoßgriff 5722.350**  
Edelstahl, Länge: 350 mm

**Stoßgriff 5722.600**  
Edelstahl, Länge: 600 mm

**Innendrucker 5881**  
Aluminium, Langschild, weiß oder silberfarbig

**Innendrucker 5886**  
Edelstahl, Langschild

**Innendrucker 5883**  
Edelstahl, Rosette

## Editionspakete

GF

Standard

FD

Optional außen flügelüberdeckend

BFD LIGHT

Optional beidseitig flügelüberdeckend

BFD

Optional beidseitig flügelüberdeckend

● Im Editionspaket enthalten

●	○	●	●	○	●	○	●	○	○
●	○	●	○	●	○	●	●	○	○
○	●	●	○	●	○	●	○	●	●
○	●	●	○	●	○	●	○	●	●

# Oberflächen und Farben Standard

## Standardfarben



ca. RAL 9016  
Verkehrsweiß



ca. RAL 9007  
Graualuminium matt

## Feinstruktur-Oberflächen



ca. RAL 9005  
Deep Black FS



ca. RAL 7016  
Nightgrey FS

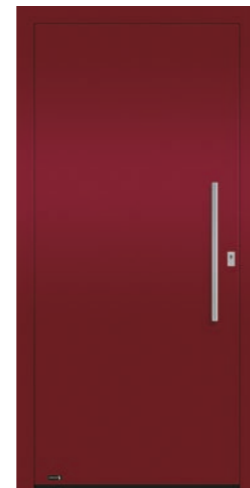

ca. RAL 3004  
Purple FS

## Feinstruktur-Oberflächen



ca. RAL 9016  
Snow FS



ca. RAL 7012  
Basaltgrau FS



ca. RAL 7039  
Quarzgrey FS



ca. DB 703 FSM



White Aluminium FSM

## Feinstruktur-Metallic-Oberflächen



Beige FSM



Sandbrown FSM



Terrabrown FSM



Sparkling Iron FSM



Dark FSM

# Oberflächen und Farben Optional

## Trendfarben 2025



ca. RAL 7001  
Silver Grey FS



ca. RAL 6003  
Olive Green FS



ca. RAL 6009  
Sparkling Green FSM



ca. RAL 5011  
Steel Blue FSM

Wählen Sie aus über  
200 Farben\*

- Alle gängigen matten RAL-Farben
- Alle gängigen Metallic-Feinstruktur-Oberflächen

\*Ausgenommen sind glänzende RAL- und Perifarben.

Zum Konfigurator



## Beispiele für weitere optionale Farben



ca. RAL 9001  
Cremeweiß



ca. RAL 3031  
Orientrot



ca. RAL 4004  
Bordeauxviolett



ca. RAL 8004  
Kupferbraun



ca. RAL 8015  
Kastanienbraun

## Beispiele für weitere optionale Farben



ca. RAL 5012  
Lichtblau



ca. RAL 5013  
Kobaltblau



ca. RAL 5022  
Nachtblau



ca. RAL 6005  
Moosgrün



ca. RAL 6012  
Schwarzgrün

# Applikationen

Neben den allgemeinen Standardfarben der Edition können Applikationen ebenfalls in den Standardfarben der Holzdekore sublimiert oder als Keramik-Oberfläche bestellt werden.

## STANDARDFARBEN - HOLZDEKOR-APPLIKATIONEN

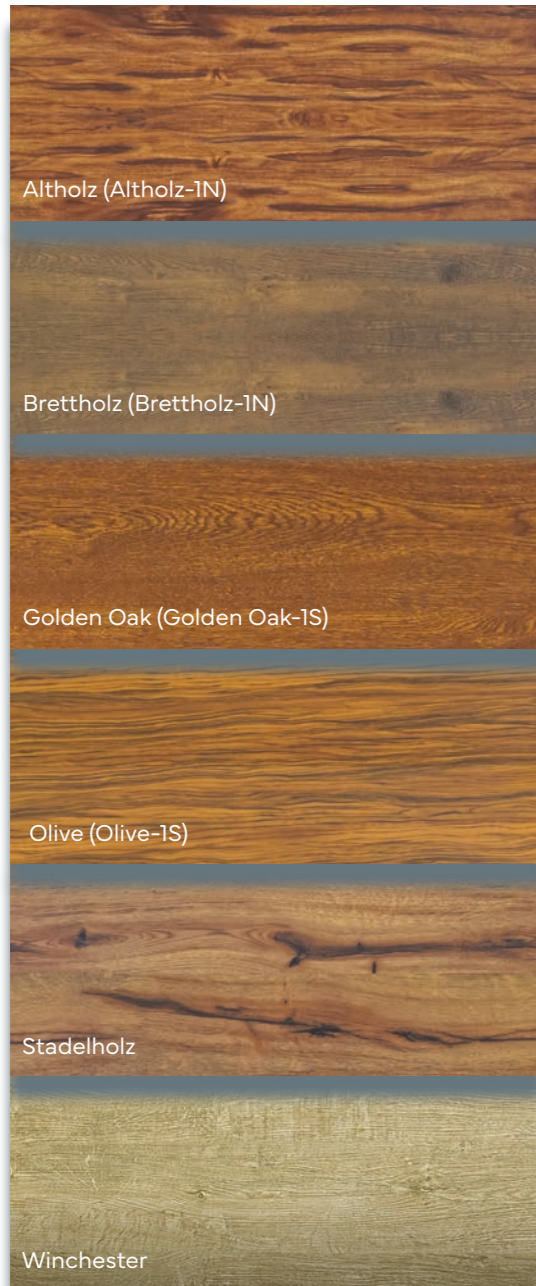

## KERAMIK BETONOPTIK



## KERAMIK HOLZOPTIK

## KERAMIK METALLOPTIK

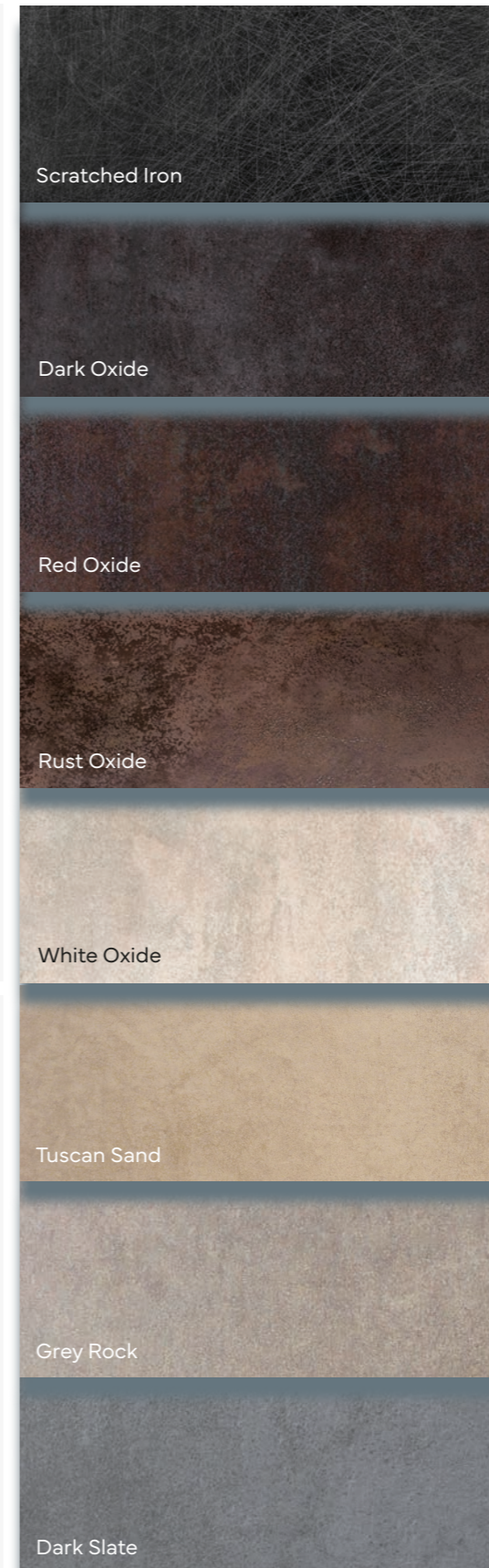

## KERAMIK STEINOPTIK

## KERAMIK STEINOPTIK

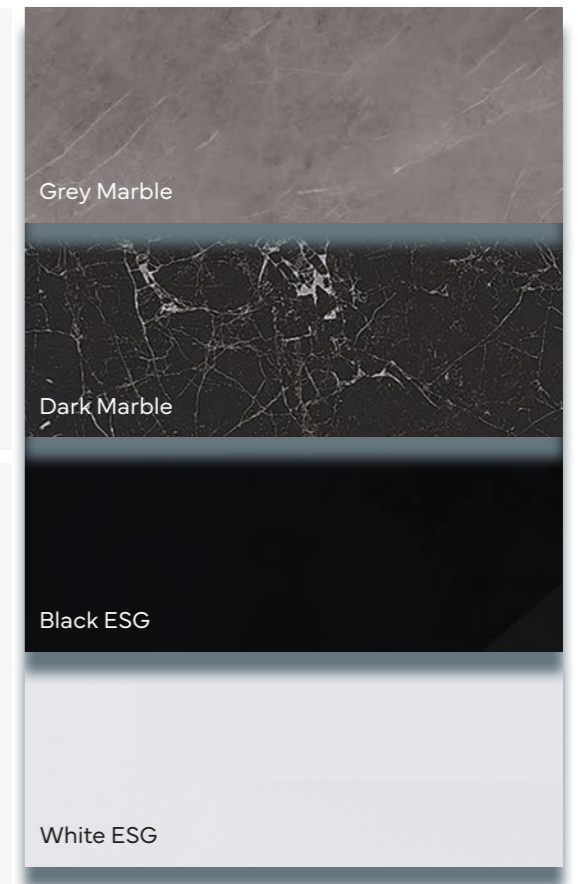

## GLAS



Anwendungsbeispiel Modell 5508 mit Keramik Oak



**Türen-Konfigurator**  
Mit dem KÖSTER Türen-Konfigurator können Sie Ihre persönliche Wunschtür zusammenstellen.



# DESIGN

## Kraftvoller Ausdruck



DESIGN

## Designelemente als Applikationen

Das komplett geschlossene Türblatt wird durch ein aufgesetztes Aluminiumprofil veredelt. Drei unterschiedliche Designelemente bieten breitere oder schmalere

Profilierungen, die durch ihre auffällige Gestalt begeistern. Die Harmonie zwischen Stil und Kreativität ergibt einen beeindruckenden Blickfang an jeder Haustür.

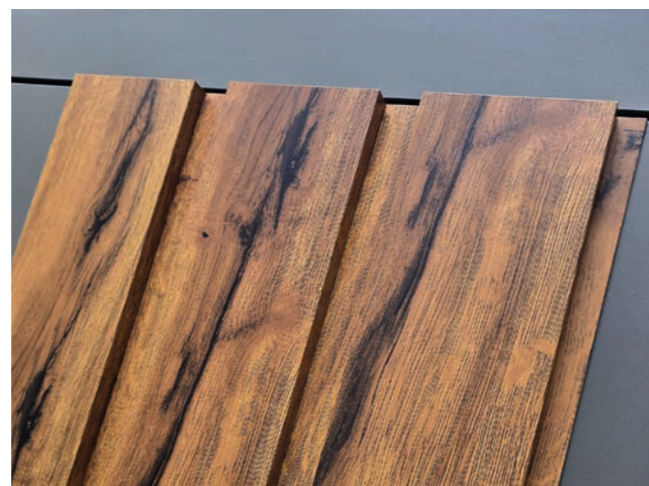
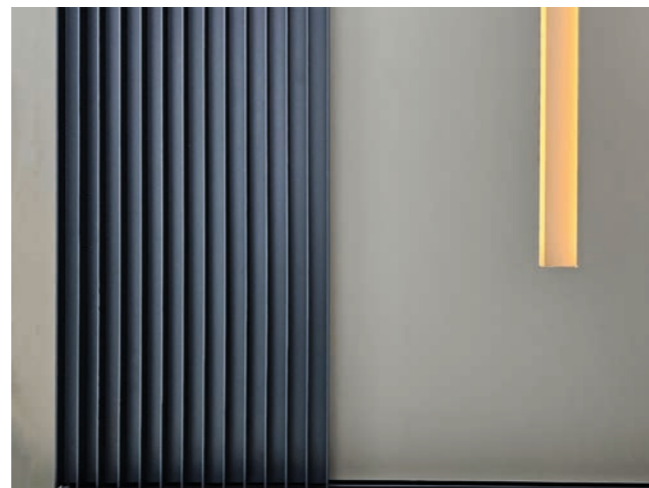
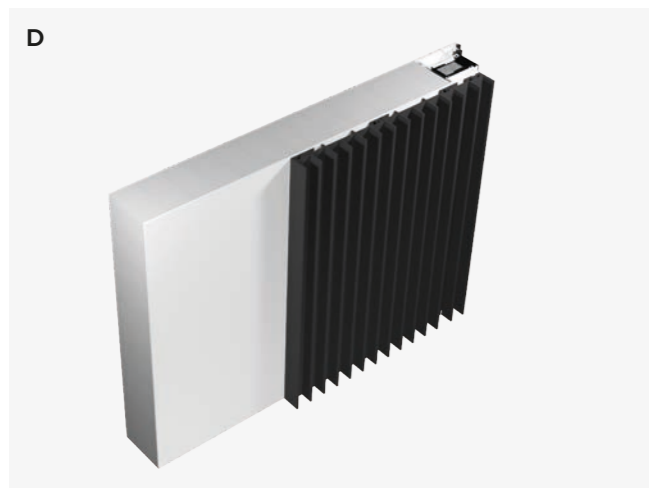

Anwendungsbeispiel: Modell 5061 als BFD mit verdeckt liegenden Bändern und Innendrücker 5886.



**5060**  
Hier beidseitig flügelüberdeckend mit Stoßgriff 5722.1600 dargestellt. Komplett geschlossen

O: ca. RAL 9016 Snow FS  
A: Designelement A, ca. RAL 9005 Deep Black FS  
 $U_b$ : 0,68



**5061**  
Hier flügelüberdeckend mit Stoßgriff 5825.1600 dargestellt. Komplett geschlossen

O: ca. RAL 7001 Silver Grey  
A: Designelement E, ca. RAL 9005 Deep Black FS  
 $U_b$ : 0,92



**5062**  
Hier flügelüberdeckend mit Stoßgriff 5722.600 dargestellt. Komplett geschlossen

O: ca. RAL 9005 Deep Black FS  
A: Designelement D, ca. RAL 3004 Purple FS  
 $U_b$ : 0,92



**5062** Innenansicht  
Hier einfarbig als FD, innen nicht flügelüberdeckend, mit Rollentürländern und Innendrücker 5883 dargestellt.

O: ca. RAL 9005 Deep Black  
 $U_b$ : 0,92

### Ausstattungen



(Infos siehe Seite 5)

O: Oberfläche, A: Applikationen,  $U_b$ :  $U_b$ -Wert in  $W/m^2K$

# FINE

## Filigrane Eleganz



FINE

## Lisenen

Die Serie FINE zeichnet sich durch hochwertige 5 mm feine Edelstahl-Lisenen auf einem komplett geschlossenen Türblatt aus. Wahlweise sind auch schwarze Lisenen möglich.

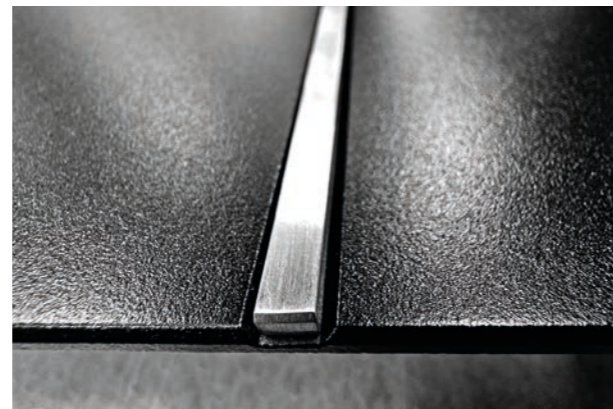
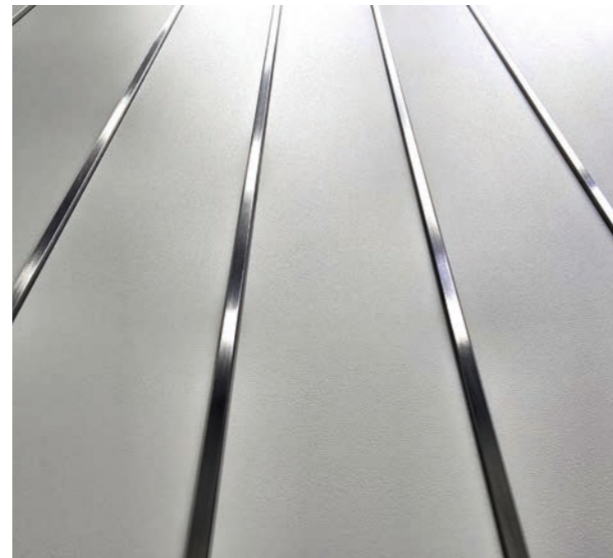

Anwendungsbeispiel: Modell 5052 als BFD mit verdeckt liegenden Bändern und Stoßgriff 5803.1600.

FINE

### Ausstattungen



(Infos siehe Seite 5)



**5051**  
Hier flügelüberdeckend mit vier schwarzen Lisenen und Stoßgriff 5825.1600 dargestellt.

O: ca. RAL 9016 Verkehrsweiß  
U<sub>D</sub>: 0,92



**5052**  
Hier beidseitig flügelüberdeckend mit sieben schwarzen Lisenen und Stoßgriff 5825.1200 dargestellt.

O: ca. RAL 9007 Graualuminium matt  
U<sub>D</sub>: 0,68



**5053**  
Hier flügelüberdeckend mit drei Edelstahl Lisenen und Stoßgriff 5803.1200 dargestellt.

O: ca. RAL 5011 Steel Blue FSM  
U<sub>D</sub>: 0,92



**5054**  
Hier flügelüberdeckend mit zwei Edelstahl Lisenen und Stoßgriff 5803.800 dargestellt.

O: ca. RAL 9005 Deep Black FS  
U<sub>D</sub>: 0,92

O: Oberfläche, U<sub>D</sub>: U<sub>D</sub>-Wert in W/m<sup>2</sup>K

# STYLE

## Individuelle Vielfalt



STYLE

## Haustüren mit farbigen Applikationen

Das zweifarbige Design eröffnet Ihnen viele Optionen in der Gestaltung Ihrer Haustür. Die Abgrenzung beider Oberflächen erfolgt je nach Modell durch eine Nut oder Lisene.



### Farbige Applikation und Nut

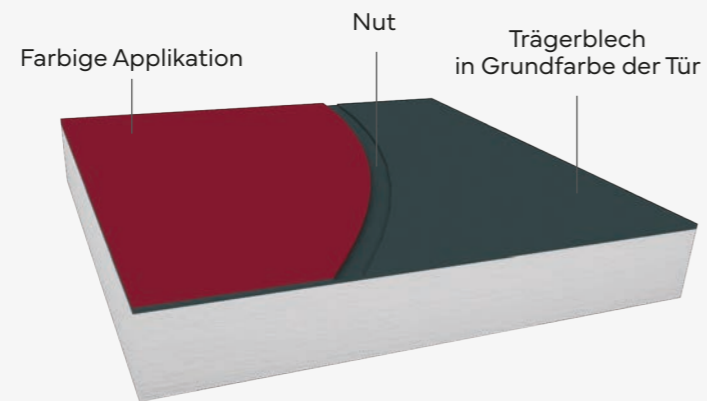

Detailansicht: Modell 5002, siehe S. 27

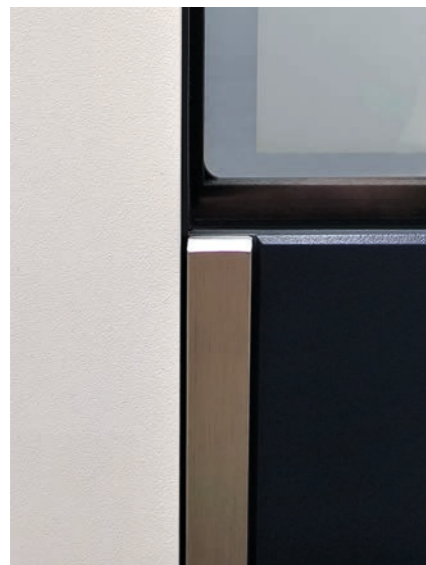

### Farbige Applikation und Lisene

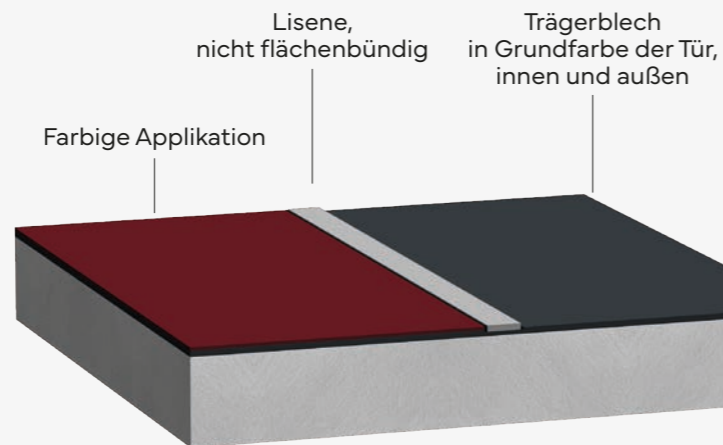

Detailansicht: Modell 5004, siehe S. 27

### Ausstattungen



**5002**  
Hier flügelüberdeckend mit Stoßgriff 5806 dargestellt.

V: VSG 2-Stufen mattiert mit klaren Streifen  
O: Grundfarbe ca. RAL 9016 Snow FS  
A: Sparkling Iron FSM  
U<sub>b</sub>: 1,1



**5003**  
Hier flügelüberdeckend mit Stoßgriff 5722.600 dargestellt.

V: VSG mattiert mit umlaufend klarem Rand  
O: Grundfarbe White Aluminium FSM  
A: ca. RAL 3004 Purple FS  
U<sub>b</sub>: 1,0

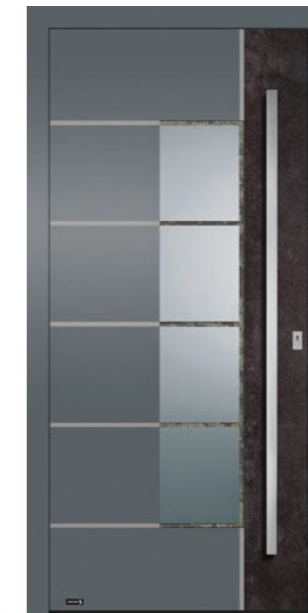

**5004**  
Hier flügelüberdeckend mit nicht flächenbündigen Lisenen in NIRO-Design und Stoßgriff 5803.1600 dargestellt.

V: VSG mattiert mit klaren Streifen  
O: Grundfarbe ca. RAL 7012 Basaltgrey FS  
A: Keramik Dark Oxide  
U<sub>b</sub>: 1,1



**5007**  
Hier flügelüberdeckend mit Stoßgriff 5722.600 dargestellt.

V: VSG mattiert mit klaren Streifen  
O: Grundfarbe ca. RAL 7016 Nightgrey  
A: Keramik Dark Slate  
U<sub>b</sub>: 1,0



**5009**  
Hier beidseitig flügelüberdeckend mit nicht flächenbündigen Lisenen in NIRO-Design und Stoßgriff 5722.600 dargestellt.

V: VSG mattiert mit klarem Rand  
O: Grundfarbe ca. RAL 9005 Deep Black  
A: Holzdekor Stadelholz  
U<sub>b</sub>: 0,81



**5009 Innenansicht**  
Hier zweifarbig als BFD mit verdeckt liegenden Bändern und Innendrücker 5883 dargestellt.

O: ca. RAL 9016 Snow FS  
U<sub>b</sub>: 0,81



Anwendungsbeispiel: Modell 5009 mit Stoßgriff 5722.600.

V: Verglasung vorne, O: Oberfläche, A: Applikationen, U<sub>b</sub>: U<sub>b</sub>-Wert in W/m<sup>2</sup>K



Anwendungsbeispiel: Modell 5326 als FD, innen nicht flügelüberdeckend und Innendrücker 5883.

## Haustüren mit großem Lichtausschnitt

Die großen Lichtausschnitte erhellen Ihren Flur durch sandgestrahlte Motivverglasungen. Je nach Modell ist zudem eine Veredelung mit Applikationen in NIRO Design möglich.

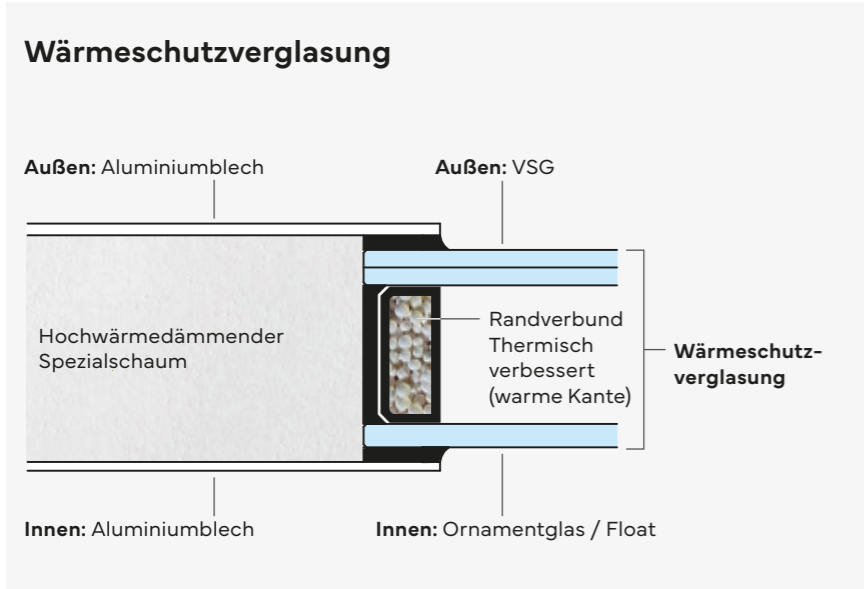

Detailansicht: Modell 5332, siehe S. 29

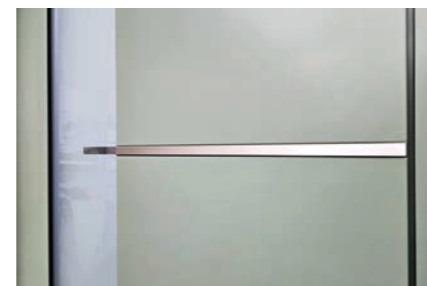

Detailansicht: Modell 5341, siehe S. 30

Die Wärmeschutzverglasung ist zwischen den beiden Aluminiumblechen verbaut und von außen mit Silikon versiegelt. Die Abdichtung innen erfolgt bei den meisten unserer Modelle mittels Dichtband.

### Ausstattungen



**5312**  
Hier als Glasfalz-Füllung und mit Stoßgriff 5722.350 dargestellt.

**V:** VSG mattiert mit klaren Streifen  
**O:** ca. RAL 9016 Verkehrsweiß  
**U<sub>b</sub>:** 1,0



**5314**  
Hier als Glasfalz-Füllung und mit Stoßgriff 5722.350 dargestellt.

**V:** VSG mattiert mit klaren Streifen  
**O:** ca. RAL 7001 Silver Grey  
**U<sub>b</sub>:** 0,99



**5317**  
Hier flügelüberdeckend mit Stoßgriff 5806 dargestellt.

**V:** VSG 2-Stufen mattiert, mit klaren Streifen und Punkten  
**O:** Terrabrown FSM  
**U<sub>b</sub>:** 1,1



**5318**  
Hier flügelüberdeckend mit Stoßgriff 5722.600 dargestellt.

**V:** VSG mattiert mit klaren Streifen  
**O:** ca. RAL 9007 Graualuminium matt  
**U<sub>b</sub>:** 1,0



**5323**  
Hier flügelüberdeckend mit Stoßgriff 5722.600 dargestellt.

**V:** VSG mattiert mit klarem Rand  
**O:** ca. RAL 7012 Basaltgrey FS  
**U<sub>b</sub>:** 1,0



**5324**  
Hier flügelüberdeckend mit Stoßgriff 5803.600 dargestellt.

**V:** VSG mattiert mit klarem Rand  
**O:** Sparkling Iron FSM  
**U<sub>b</sub>:** 1,0



**5326**  
Hier als Glasfalz-Füllung und mit Stoßgriff 5722.350 dargestellt.

**V:** VSG mattiert mit klaren Streifen  
**O:** ca. RAL 6009 Sparkling Green FS  
**U<sub>b</sub>:** 1,0



**5332**  
Hier flügelüberdeckend mit nicht flächenbündigen Lisenen in NIRO-Design und Stoßgriff 5803.1600 dargestellt.

**V:** VSG mattiert mit klaren Streifen  
**O:** ca. RAL 7016 Nightgrey FS  
**U<sub>b</sub>:** 1,1

**V:** Verglasung vorne, **O:** Oberfläche, **U<sub>b</sub>:** U<sub>b</sub>-Wert in W/m<sup>2</sup>K



**5334**  
Hier als Glasfalz-Füllung und mit Stoßgriff 5722.350 dargestellt.

V: VSG mattiert  
O: Sandbrown FSM  
U<sub>D</sub>: 1,0



**5340**  
Hier als Glasfalz-Füllung mit nicht flächenbündigen Lisenen in NIRO-Design und Stoßgriff 5722.600 dargestellt.

V: VSG mattiert mit klaren Streifen  
O: ca. RAL 3004 Purple FS  
U<sub>D</sub>: 1,0



**5341**  
Hier flügelüberdeckend mit nicht flächenbündigen Lisenen in NIRO-Design und Stoßgriff 5803.600 dargestellt.

V: VSG mattiert mit klaren Streifen  
O: ca. RAL 9005 Deep Black FS  
U<sub>D</sub>: 1,0



**5341 Innenansicht**  
Hier zweifarbig als FD, innen nicht flügelüberdeckend, mit Rollentürbändern und Innendrücker 5881 dargestellt.

O: ca. RAL 9016 Verkehrsweiß  
U<sub>D</sub>: 1,0



**5347**  
Hier beidseitig flügelüberdeckend mit Stoßgriff 5825.1600 und 12 mm breiten schwarzen Lisenen dargestellt.

V: VSG mattiert mit klaren Streifen  
O: ca. RAL 6003 Olive Green FS  
U<sub>D</sub>: 0,8



**5347 Innenansicht**  
Hier zweifarbig als BFD mit verdeckt liegenden Bändern und Innendrücker 5883 dargestellt.

O: ca. RAL 9016 Verkehrsweiß  
U<sub>D</sub>: 0,8



**5348**  
Hier flügelüberdeckend mit Stoßgriff 5803.1600 dargestellt.

V: VSG mattiert mit klaren Streifen  
O: Dark FSM  
U<sub>D</sub>: 1,1



**5348 Innenansicht**  
Hier zweifarbig als FD, innen nicht flügelüberdeckend, mit Rollentürbändern und Innendrücker 5881 dargestellt.

O: ca. RAL 9016 Verkehrsweiß  
U<sub>D</sub>: 1,1



**5342**  
Hier beidseitig flügelüberdeckend mit Stoßgriff 5803.600 dargestellt.

V: VSG mattiert in zwei Mattierungsstufen  
O: Dark FSM  
U<sub>D</sub>: 0,94



**5342 Innenansicht**  
Hier zweifarbig als BFD light mit Rollentürbändern und Innendrücker 5883 dargestellt.

O: ca. RAL 9016 Verkehrsweiß  
U<sub>D</sub>: 0,94



**5344**  
Hier flügelüberdeckend mit Stoßgriff 5803.1400 dargestellt.

V: VSG mattiert mit klaren Streifen  
O: Sandbrown FSM  
U<sub>D</sub>: 1,0



**5345**  
Hier flügelüberdeckend mit Stoßgriff 5803.1400 dargestellt.

M: VSG mattiert mit klaren Streifen  
O: ca. RAL 5011 Steel Blue  
U<sub>D</sub>: 1,0



Anwendungsbeispiel: Modell 5340 mit Zubehör in Black Line Optik

V: Verglasung vorne, O: Oberfläche, U<sub>D</sub>: U<sub>D</sub>-Wert in W/m<sup>2</sup>K



## Haustüren mit Glashalterahmen

Ob Elemente aus Kristallglas, in NIRO-Design oder mit einem Edelstahlrahmen – diese Modelle überzeugen durch ihre vielfältigen Individualisierungsmöglichkeiten.



### Edelstahlbügel

Beim Modell 5229 werden Edelstahlbügel auf einem Edelstahlrahmen montiert. Die mattierte Verglasung hat passend dazu Streifen in Miraster (verspiegelt).

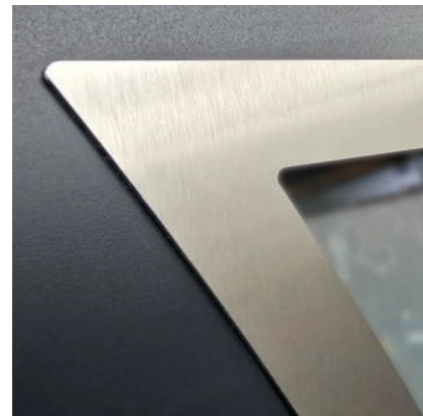

### Glashalterahmen in NIRO-Design

Glashalterahmen in NIRO-Design verleihen den Haustüren einen besonders edelen Charakter, da durch das NIRO-Design eine edelstahlähnliche Optik entsteht.



### Aurora-Elemente

Aurora-Steine werden aus Kristallglas geschliffen und erzeugen durch ihren präzisen Schliff und die komplexe Facettierung ein vielfältiges Lichtspiel und Funkeln.



### 5204

Hier als Glasfalz-Füllung und mit Stoßgriff 5722.350 dargestellt. Glashalterahmen innen und außen: NIRO-Design

V: VSG mattiert mit klaren Streifen  
O: ca. RAL 9016 Verkehrsweiß  
U<sub>p</sub>: 1,0



### 5212

Hier als Glasfalz-Füllung und mit Stoßgriff 5722.350 dargestellt. Glashalterahmen innen und außen: NIRO-Design

V: VSG mattiert mit klaren Streifen  
O: White Aluminium FSM  
U<sub>p</sub>: 1,0



### 5225

Hier als Glasfalz-Füllung und mit Stoßgriff 5722.800 dargestellt. Glashalterahmen innen und außen: NIRO-Design.

V: VSG beschichtet  
H: Float mattiert mit klarem Rand, Streifen und Aurora-Elementen  
O: ca. RAL 3004 Purple FS  
U<sub>p</sub>: 1,0



### 5227

Hier als Glasfalz-Füllung und mit Stoßgriff 5722.350 dargestellt. Glashalterahmen innen und außen: NIRO-Design.

V: VSG mattiert mit klarem Rand und klaren Streifen  
O: Sandbrown FSM  
U<sub>p</sub>: 1,0

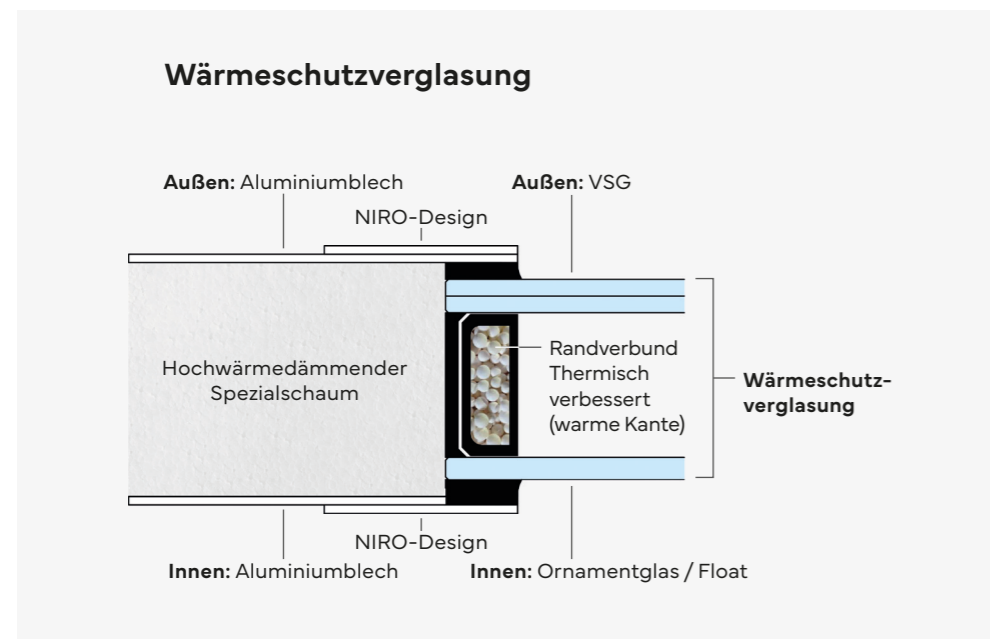

Jeweils ein Glashalterahmen in Niro-Design fasst die Wärmeschutzverglasung innen und außen ein. Die Abdichtung mit Silikon sorgt für zusätzliche Dichtheit.



### 5229

Hier flügelüberdeckend mit Stoßgriff 5805 dargestellt. Außen mit massivem Edelstahlrahmen und drei Bügeln.

V: teilmattiert mit verspiegelten Streifen (Mirastar)  
H: VSG beschichtet  
O: ca. RAL 7016 Nightgrey FS  
U<sub>p</sub>: 1,0



### 5229 Innenansicht

Hier zweifarbig als FD, innen nicht flügelüberdeckend, mit Rollentürländern und Innendrücker 5881 dargestellt. Glashalterahmen innen: NIRO-Design.

O: ca. RAL 9016 Verkehrsweiß  
U<sub>p</sub>: 1,0



### 5230

Hier flügelüberdeckend mit Stoßgriff 5803.1600 dargestellt. Glashalterahmen innen und außen: NIRO-Design.

V: VSG mattiert mit klarem Rand  
O: ca. RAL 5011 Steel Blue  
U<sub>p</sub>: 1,0



### 5230 Innenansicht

Hier zweifarbig als FD, innen nicht flügelüberdeckend, mit Rollentürländern und Innendrücker 5881 dargestellt.

O: ca. RAL 9016 Verkehrsweiß  
U<sub>p</sub>: 1,0

### Ausstattungen



(Infos siehe Seite 5)

V: Verglasung vorne, H: Verglasung hinten, O: Oberfläche, U<sub>p</sub>: U<sub>p</sub>-Wert in W/m<sup>2</sup>K

# PURE

## Geradlinige Gestalt



PURE

## Auf das Wesentliche reduziert

Klare Linien und dezente Strukturen sind das Markenzeichen unserer Serie PURE. Das minimalistische Design fügt sich unaufdringlich in jede Architektur ein. Lassen Sie sich von dieser schlichten Schönheit begeistern!

Die Wärmeschutzverglasung ist zwischen den beiden Aluminiumblechen verbaut und mit Silikon abgedichtet.

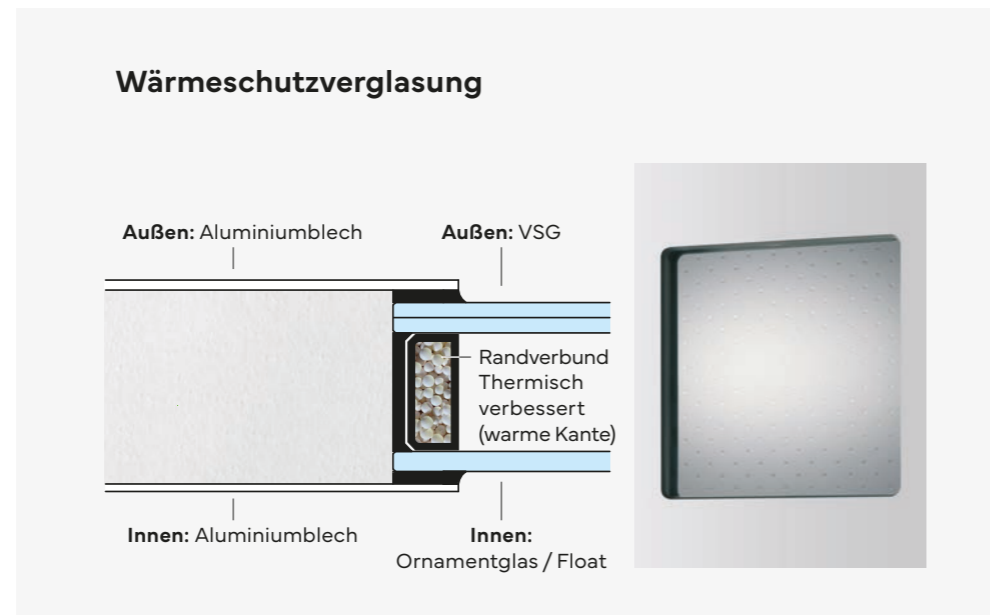

Anwendungsbeispiel: Modell 5415 als BFD light mit Rollentürbändern und Innendrücker 5889 sowie Edelstahl Drehknopf für TSH.

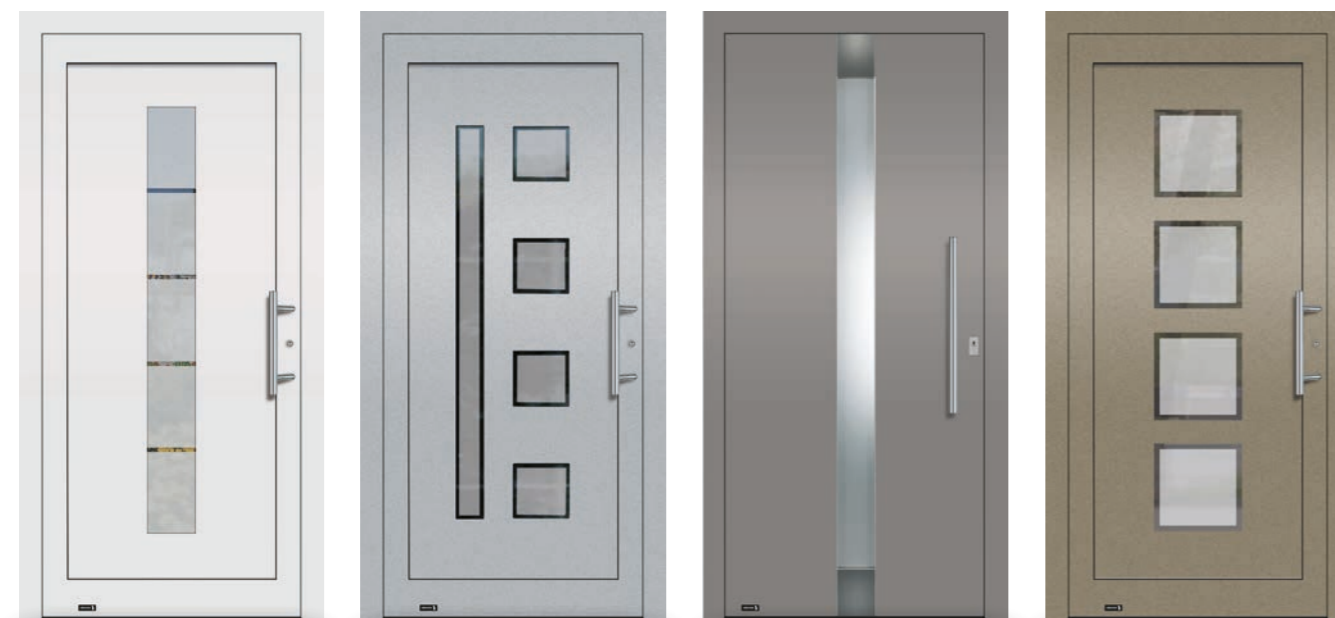

**5405**  
Hier als Glasfalz-Füllung und mit Stoßgriff 5722.350 dargestellt.

V: VSG mattiert mit klarem Streifen  
O: ca. RAL 9016 Verkehrsweiß  
U<sub>p</sub>: 1,0

**5409**  
Hier als Glasfalz-Füllung und mit Stoßgriff 5722.350 dargestellt.

V: VSG mattiert mit klarem Rand  
O: White Aluminium FSM  
U<sub>p</sub>: 1,1

**5411**  
Hier flügelüberdeckend mit Stoßgriff 5722.600 dargestellt.

V: VSG vollflächig mattiert  
O: ca. RAL 9007 Graualuminium matt  
A: Optische Verlängerung des Lichtausschnitts mit NIRO-Design  
U<sub>p</sub>: 1,0

**5413**  
Hier als Glasfalz-Füllung und mit Stoßgriff 5722.350 dargestellt.

V: VSG mattiert mit klarem Rand  
O: Beige FSM  
U<sub>p</sub>: 1,1



**5415**  
Hier als Glasfalz-Füllung und mit Stoßgriff 5722.350 dargestellt. Komplett geschlossen

V: ca. RAL 7039 Quarzgrey  
U<sub>p</sub>: 0,92

**5416**  
Hier flügelüberdeckend mit Stoßgriff 5722.600 dargestellt.

V: VSG mattiert mit klarem Rand  
O: Sparkling Iron FSM  
U<sub>p</sub>: 1,1

**5416 Innenansicht**  
Hier zweifarbig als FD, innen nicht flügelüberdeckend, mit Rollentürbändern und Innendrücker 5881 dargestellt.

V: VSG mattiert mit klarem Rand  
O: ca. RAL 9016 Verkehrsweiß  
U<sub>p</sub>: 1,1

**5418**  
Hier flügelüberdeckend mit Stoßgriff 5722.1600 dargestellt.

O: ca. RAL 7012 Basaltgrey  
U<sub>p</sub>: 0,92

### Ausstattungen



(Infos siehe Seite 5)

V: Verglasung vorne, O: Oberfläche, A: Applikationen, U<sub>p</sub>: U<sub>p</sub>-Wert in W/m<sup>2</sup>K



Anwendungsbeispiel: Modell 5423 als FD mit Stoßgriff 5803.1600.



**5426**  
Hier beidseitig flügelüberdeckend mit integrierter Griffschale 5950.1600 in Elementfarbe und mit eingeschalteter Beleuchtung dargestellt.

**O:** ca. DB 703 FSM  
**U<sub>p</sub>:** 0,68



**5428**  
Hier flügelüberdeckend mit Stoßgriff 5803.1600 dargestellt.

**V:** VSG mattiert mit klaren Streifen  
**O:** ca. RAL 6009 Sparkling Green FSM  
**U<sub>p</sub>:** 1,1



**5430**  
Hier flügelüberdeckend mit Stoßgriff 5722.1200 dargestellt.

**V:** VSG vollflächig mattiert  
**O:** ca. RAL 9005 Deep Black FS  
**A:** Optische Verlängerung des Lichtausschnitts mit NIRO-Design  
**U<sub>p</sub>:** 1,1



**5430 Innenansicht**  
Hier zweifarbig als FD, innen nicht flügelüberdeckend, mit Rollentürbändern und Innendrucker 5881 dargestellt.

**V:** VSG vollflächig mattiert  
**O:** ca. RAL 9016 Verkehrsweiß  
**U<sub>p</sub>:** 1,1



**5422**  
Hier flügelüberdeckend mit Stoßgriff 5722.600 dargestellt.

**V:** VSG mattiert mit klarem Rand und Streifen  
**O:** Terrabrown FSM  
**U<sub>p</sub>:** 1,1



**5423**  
Hier flügelüberdeckend mit Stoßgriff 5803.1600 dargestellt.

**V:** VSG mattiert mit klaren Streifen  
**O:** Sandbrown FSM  
**U<sub>p</sub>:** 1,1



**5424**  
Hier flügelüberdeckend mit Stoßgriff 5722.1000 dargestellt.

**V:** VSG mattiert mit klaren Streifen und klarem Rand  
**O:** ca. RAL 3004 Purple FS  
**U<sub>p</sub>:** 1,1



**5425**  
Hier flügelüberdeckend mit Stoßgriff 5722.1200 dargestellt.

**V:** VSG vollflächig mattiert  
**O:** Dark FSM  
**A:** Optische Verlängerung des Lichtausschnitts mit NIRO-Design  
**U<sub>p</sub>:** 1,1



Anwendungsbeispiel: Modell 5426 als BFD mit beleuchteter Griffschale und Bodenschwelle sowie Briefkastenanlage Exklusiv.

#### Ausstattungen



(Infos siehe Seite 5)

**V:** Verglasung vorne, **A:** Applikationen, **O:** Oberfläche, **U<sub>p</sub>:** U<sub>p</sub>-Wert in W/m<sup>2</sup>K

# CLASSIC

## Zeitlose Ornamentrahmen



CLASSIC

## Ornamentrahmen im Detail

Klassik trifft Moderne. Klassische Elemente und moderne Details bietet unsere beliebte CLASSIC-Serie. Ihre traditionelle Formsprache, veredelt mit hochwertigen Aluminium-Ornamentrahmen, verleiht den CLASSIC-Modellen einen ganz besonderen Charme.



Flache Ornamentrahmen verleihen, neben der traditionellen Formsprache, ein geradliniges, modernes Design.

Gewölbte Ornamentrahmen erzeugen eine außergewöhnliche und elegante Tiefenwirkung an der Haustür.

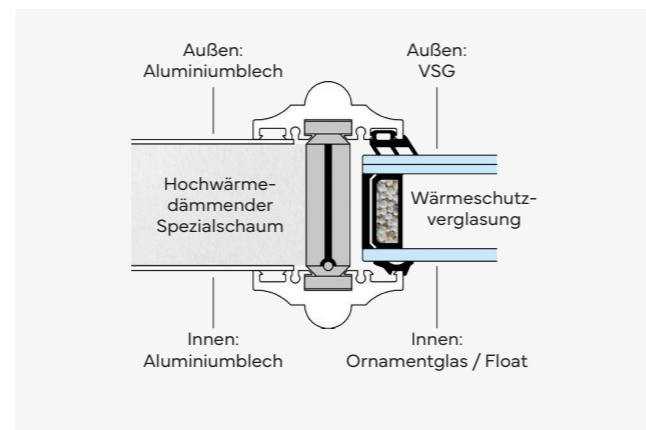
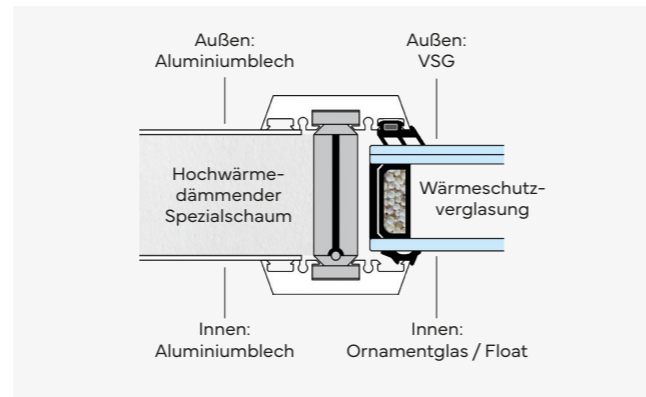
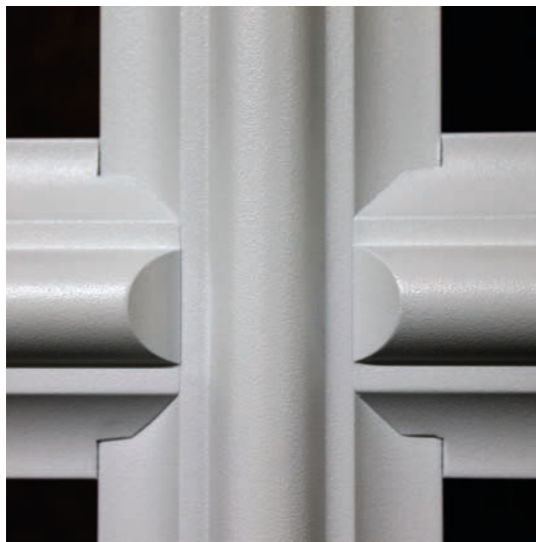

### Ausstattungen



(Infos siehe Seite 5)



Anwendungsbeispiel: Modell 5101 als GF mit Aufsatztürbändern, Innendrucker 5881 sowie Drehknopf für TSH und Verglasung in Chi. weiß.



**5101**  
Hier als Glasfalz-Füllung und mit Stoßgriff 5722.350 dargestellt. Ornamentrahmen unten innen und außen.

V: VSG beschichtet  
H: Float, Chi. Weiß oder Mastercarre weiß  
O: ca. RAL 9016 Verkehrsweiß  
U<sub>p</sub>: 1,1



**5123**  
Hier flügelüberdeckend mit Stoßgriff 5722.350 dargestellt.

V: VSG mattiert mit klarem Rand, Streifen und Quadraten  
O: ca. RAL 9007 Graualuminium matt  
U<sub>p</sub>: 1,2



**5126**  
Hier flügelüberdeckend mit Stoßgriff 5722.350 dargestellt. Ornamentrahmen unten innen und außen.

V: VSG mattiert mit klarem Rand  
O: ca. RAL 7016 Nightgrey FS  
U<sub>p</sub>: 1,2



**5127**  
Hier als Glasfalz-Füllung und mit Stoßgriff 5706 dargestellt. Ornamentrahmen unten innen und außen, Blechaufdopplung außen.

V: VSG mattiert mit klarem Rand  
O: ca. RAL 5011 Steel BLue FSM  
U<sub>p</sub>: 1,1

V: Verglasung vorne, O: Oberfläche, U<sub>p</sub>: U<sub>p</sub>-Wert in W/m<sup>2</sup>K

# Varianten der Verglasung

Sie können zwischen fünf verschiedenen Glasarten wählen. Die Auswahl der Verglasung beeinflusst zum einen die Sicht in und aus Ihrem Hausflur und zum anderen den Lichteinfall in den Eingangsbereich.

Unterscheidungsmerkmale sind dabei zum Beispiel die maximale Transparenz beim Klarglas gegenüber Verbundsicherheitsglas (VSG) mit matter Folie, bei dem ein direkter Einblick verhindert wird. Ornamentgläser, wie Mastercarré oder Chi. weiß, verleihen dem Glas eine besondere Struktur und bieten zudem gleichzeitig einen Sichtschutz.

In unseren Haustüren, Seitenteilen und Oberlichtern wird Verbundsicherheitsglas (VSG) eingesetzt, welches einen besonders hohen Sicherheitsstandard aufweist.



**5132**  
Hier als Glasfalz-Füllung und mit Stoßgriff 5722.350 dargestellt. Ornamentrahmen unten innen und außen, Blechaufdopplung außen.

**V:** VSG mattiert mit klarem Rand  
**O:** Sandbrown FSM  
**U<sub>p</sub>:** 1,2

**5140**  
Hier beidseitig flügelüberdeckend mit Stoßgriff 5722.1400 dargestellt.

**M:** VSG mattiert mit klarem Streifen in der Mitte  
**O:** Sparkling Iron FSM  
**U<sub>p</sub>:** 0,81

**5140 Innenansicht**  
Hier zweifarbig als BFD mit verdeckt liegenden Bändern und Innendrucker 5883 dargestellt.

**O:** ca. RAL 9016 Verkehrsweiß  
**U<sub>p</sub>:** 0,81

**5141**  
Hier flügelüberdeckend mit Stoßgriff 5722.1400 dargestellt.

**V:** VSG mattiert mit klarem Rand  
**O:** ca. RAL 7016 Nightgrey FS  
**U<sub>p</sub>:** 1,0



Anwendungsbeispiel: Modell 5123

**V:** Verglasung vorne, **M:** Verglasung mittig, **H:** Verglasung hinten, **O:** Oberfläche, **U<sub>p</sub>:** U<sub>p</sub>-Wert in W/m<sup>2</sup>K

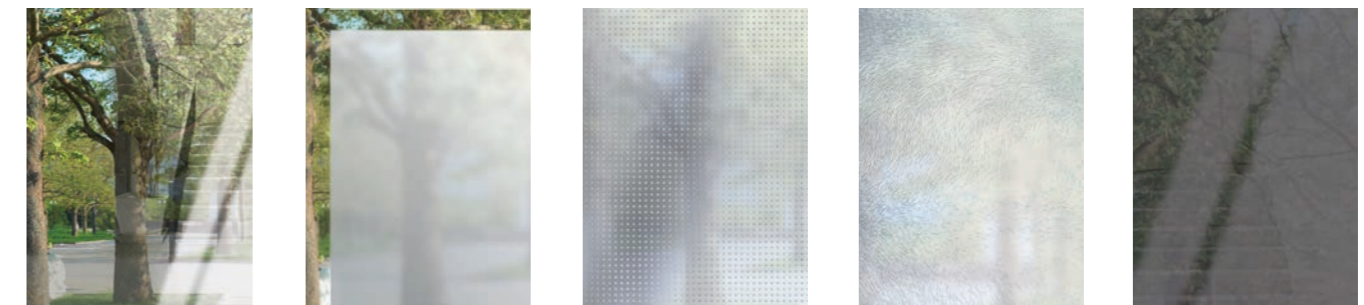

**Float - Klarglas**      **Float mattiert mit klarem Rand**      **Mastercarré weiß**      **Chi. weiß**      **Tego Dark**

### 2-fach-Wärmeschutzverglasung:

Außen: Verbund-Sicherheitsglas (VSG) 6 mm / Mattierung  
Innen: Ornamentglas / Float

### 3-fach-Wärmeschutzverglasung:

Außen: Verbund-Sicherheitsglas (VSG) 6 mm  
Mitte: Ornamentglas / Float / Mattierung  
Innen: Float

# CONSTRUCTIVE

## Höchste Funktionalität



CONSTRUCTIVE



## Höchste Funktionalität bei attraktivem Preis

Jedes Detail unserer CONSTRUCTIVE-Modelle ist auf höchste Funktionalität ausgerichtet. Sicher und zuverlässig fügen sich die Haustüren in jeden Haupt- und Nebeneingang ein.

### Horizontalschnitte für Modell 5508

#### Teil-Beidseitigflügelüberdeckend

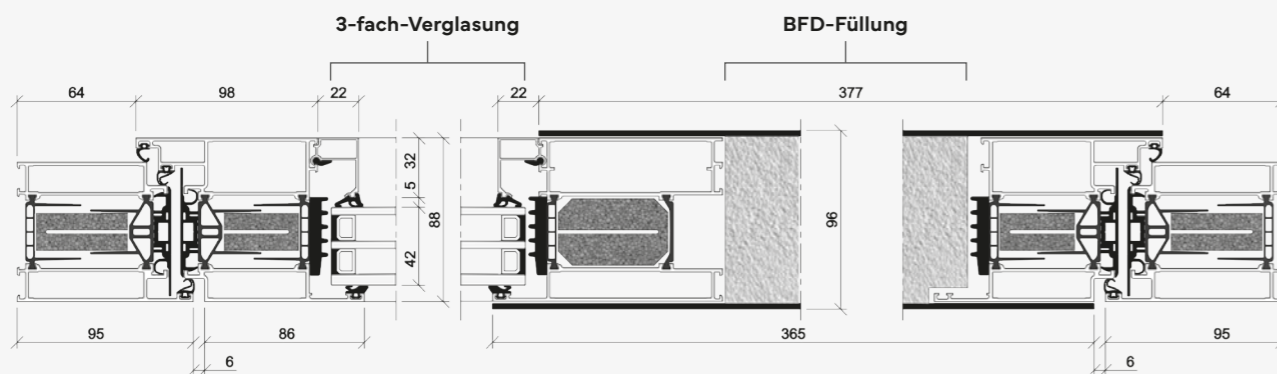

#### Teil-Einseitigflügelüberdeckend

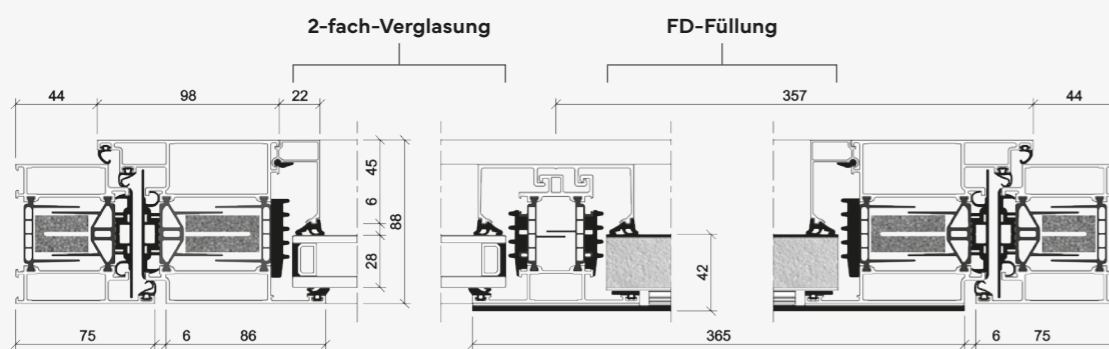

### Ausstattungen



(Infos siehe Seite 5)



Anwendungsbeispiel: Modell 5508 als FD mit Teil-Einseitigflügelüberdeckender Füllung, Rollentürcändern und Innendrucker 5886.



**5503**  
Hier als Glasfalz-Füllung mit Stoßgriff 5722.800 dargestellt. Geteilte Sprossen 90 mm.

**V:** VSG beschichtet  
**H:** Mastercarre, alternativ: Float oder Chi. Weiß  
**O:** ca. RAL 9016 Verkehrsweiß  
**U<sub>g</sub>:** 1,4



**5505**  
Hier als Glasfalz-Füllung mit Stoßgriff 5722.350 dargestellt. Geteilte Sprossen 90 mm.

**V:** VSG beschichtet  
**H:** Mastercarre, alternativ: Float oder Chi. Weiß  
**O:** Sandbrown FSM  
**U<sub>g</sub>:** 1,3



**5508**  
Hier teilflügelüberdeckend mit Stoßgriff 5803.1400 dargestellt.

**V:** VSG mattiert mit klarem Rand und Streifen  
**O:** Dark FSM  
**A:** Holzdekor Golden Oak  
**U<sub>g</sub>:** 1,3  
RC2 und RC3 optional



**5508**  
Hier teilflügelüberdeckend mit Stoßgriff 5803.1400 dargestellt.

**V:** VSG mattiert mit klarem Rand und Streifen  
**O:** Dark FSM  
**A:** Keramik Rust Oxide  
**U<sub>g</sub>:** 1,3  
RC2 und RC3 optional

**V:** Verglasung vorne, **H:** Verglasung hinten, **O:** Oberfläche, **A:** Applikationen, **U<sub>g</sub>:** U<sub>g</sub>-Wert in W/m<sup>2</sup>K

# LOFT

## Stilvolle Transparenz



LOFT

## LOFT Design

Die Modelle der Serie LOFT begeistern mit ihrer stilvollen Transparenz, modernen Optik sowie fein gesetzten Designsprossen. Der Industrie-Look verleiht Ihrem Eingangsbereich eine offene und luxuriösen Atmosphäre mit einem zeitlosen Flair.

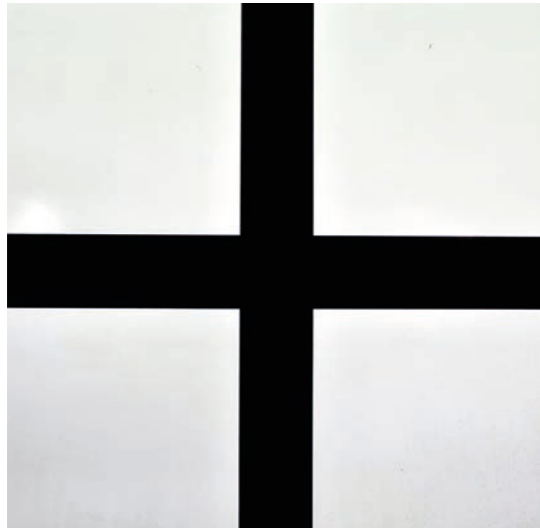

Float - Klarglas

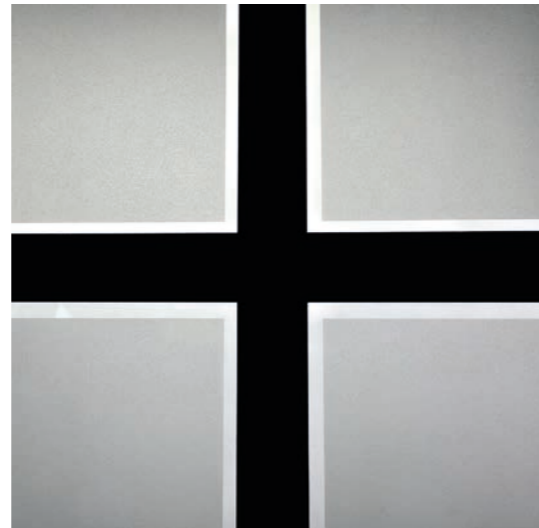

Teilmattiertes Glas mit 30mm klaren Streifen entlang der innenliegenden Designsprossen



Musterecke außen



Musterecke innen

2-fach-Verglasung mit innenliegenden Designsprossen  
 $U_g: 1,0 \text{ W/m}^2\text{K}$

### Ausstattungen



(Infos siehe Seite 5)



Anwendungsbeispiel: Modell 5553 mit Verglasung Float - Klarglas und teilmattierten Seitenteilen



**5550**  
 Hier als Glasfalz-Füllung mit Stoßgriff 5722.600 dargestellt.

V: Float - Klarglas  
 O: ca. RAL 9005 Deep Black  
 $U_g: 1,3$



**5551**  
 Hier als Glasfalz-Füllung mit Stoßgriff 5722.600 dargestellt.

V: Mattiert mit 30mm klaren Streifen entlang der innenliegenden Designsprossen  
 O: ca. RAL 9005 Deep Black  
 $U_g: 1,3$



**5552**  
 Hier als Glasfalz-Füllung mit Stoßgriff 5722.600 dargestellt.

V: Float - Klarglas  
 O: ca. RAL 9005 Deep Black  
 $U_g: 1,3$



**5553**  
 Hier als Glasfalz-Füllung mit Stoßgriff 5722.600 dargestellt.

V: Mattiert mit 30mm klaren Streifen entlang der innenliegenden Designsprossen  
 O: ca. RAL 9005 Deep Black  
 $U_g: 1,3$

V: Verglasung vorne, O: Oberfläche,  $U_g: U_g$ -Wert in  $\text{W/m}^2\text{K}$

# BASE

## Sicherer Nebeneingang



BASE

## Sichere und funktionale Nebeneingangstüren

Nebeneingangstüren der Serie BASE sind optional mit Einbruchschutz bis zur Sicherheitsklasse RC3 erhältlich. Jedes Modell lässt sich individuell konfigurieren, sodass es sich nahtlos in das Erscheinungsbild Ihres Hauses einfügt.

### Horizontalschnitt durch Glas für Advance 75

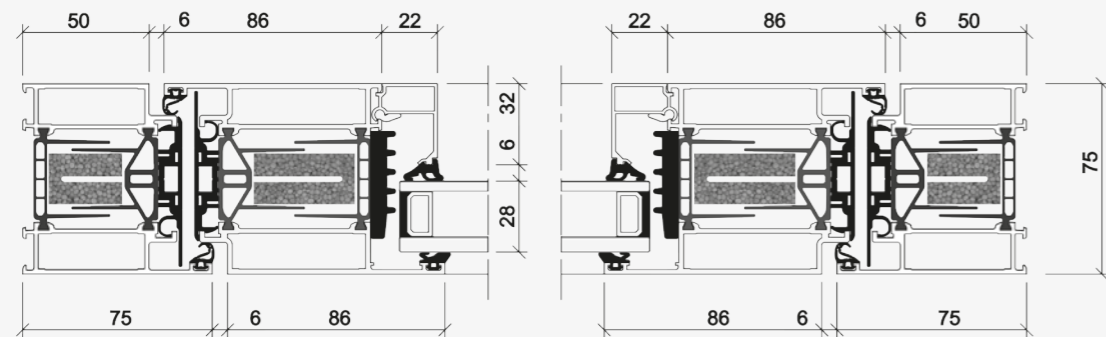

### KÖSTER Advance 75

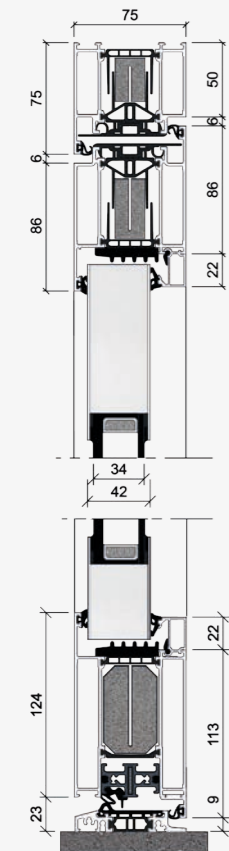

Vertikaler Schnitt zu KÖSTER Advance 75 als Glasfalz. Gezeigt werden die Bodenschwelle und der verstellbare Bodenabschluss, der leichte Toleranzen ausgleicht.

Bodenschwelle mit verstellbarem Bodenabschluss



Anwendungsbeispiel: Modell 5510-2 mit Drücker 5881 und Verglasung: VSG mit klaren Streifen.

### Ausstattungen



(Infos siehe Seite 5)



Anwendungsbeispiel: Modell 5510-1 mit Innendrücker 5881 und Verglasung in Mastercarré.



**5506-1 Advance 75**  
Hier mit Glasfalz-Füllung und Stoßgriff 5705 dargestellt. Mit 100 mm Glasleistensprosse Unten wärmegeädmmtes Alu-Sandwich-Paneel, 30 mm stark.

V: VSG beschichtet  
H: Float, alternativ: Mastercarré oder Chi. Weiß  
O: ca. RAL 9016 Verkehrsweiß  
U<sub>p</sub>: 1,2



**5506-2 Advance 75**  
Hier mit Glasfalz-Füllung und Stoßgriff 5706 dargestellt. Mit 100 mm Glasleistensprosse Unten wärmegeädmmtes Alu-Sandwich-Paneel, 30 mm stark.

V: VSG beschichtet  
H: Chi. weiß, alternativ: Float oder Mastercarré  
O: Beige FSM  
U<sub>p</sub>: 1,2



**5510-1 Advance 75**  
Hier mit Glasfalz-Füllung und Drücker 5881 dargestellt.

V: VSG beschichtet  
H: Mastercarré, alternativ: Float oder Chi. Weiß  
O: ca. RAL 7016 Nightgrey FS  
U<sub>p</sub>: 1,3



**5510-2 Advance 75**  
Hier mit Glasfalz-Füllung und Drücker 5881 dargestellt.

V: VSG mattiert mit klaren Streifen  
O: ca. RAL9005 Deep Black FS  
U<sub>p</sub>: 1,3

V: Verglasung vorne, H: Verglasung hinten, O: Oberfläche, U<sub>p</sub>: U<sub>p</sub>-Wert in W/m<sup>2</sup>K

# Stoßgriffe und Drücker

Unsere Stoßgriffe und Türdrücker sind aus hochwertigen Materialien gefertigt, um langlebig, korrosionsbeständig und wetterfest höchsten Ansprüchen zu genügen.

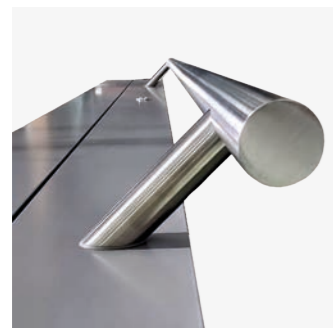

Stoßgriff auf schrägen Stützen montiert



Stoßgriff auf geraden Stützen montiert

## Echtholz - Jotoba

5812.  
1000  
1600



5812.1000  
Länge:  
1000 mm

5813.  
1000\*  
1600\*



5813.1600\*  
Länge:  
1600 mm

## Echtholz - Wenge

5819.  
1000  
1600



5819.1000  
Länge:  
1000 mm

5820.  
1000\*  
1600\*



5820.1600\*  
Länge:  
1600 mm

## Edelstahl

5835.  
1200\*  
1400\*  
1600\*



5835\*  
Kupfer-  
Design  
Länge:  
1400 mm

5836.  
1200\*  
1400\*  
1600\*



5836\*  
Kernzieh-  
schutzrosette,  
Kupfer-Design,  
rechteckig,  
oval, quadra-  
tisch

5836.  
1200\*  
1400\*  
1600\*



5836\*  
Messing-  
Design  
Länge:  
1400 mm

5836.  
1200\*  
1400\*  
1600\*



5836\*  
Kernzieh-  
schutzrosette,  
Messing-Design,  
rechteckig, oval,  
quadratisch

## Edelstahl

5722.  
350  
400  
600  
800  
1000  
1200  
1400  
1600  
1800



5722.600  
Länge:  
600 mm

5803.  
600  
800  
1000  
1200  
1400\*\*  
1600\*\*  
1800\*\*



5803.600  
Länge:  
600 mm

5807.  
600



5807  
Länge:  
600 mm

5808\*.  
600



5808\*  
Länge:  
600 mm

5805\*.  
600



5805\*  
Länge:  
600 mm

5806.  
1400



5806  
Länge:  
1400 mm

5824.  
800\*  
1200\*  
1400\*  
1600\*



5824.1400\*  
Länge:  
1400 mm

## Edelstahl-Design



5821\*  
Fingerscan  
Navkom  
Länge:  
1000 mm



5822\*  
Länge:  
1000 mm



5834.1000\*  
Länge:  
1000 mm

5834.  
1000\*  
1200\*  
1400\*  
1600\*



5840.  
Fingerscan  
Navkom  
1400\*  
1600\*



5842.  
Fingerscan  
Navkom  
1400\*  
1600\*



5845.  
Fingerscan  
eKey  
1400\*  
1600\*



5847.  
Fingerscan  
eKey  
1400\*  
1600\*



Detailansicht

5844.  
1400 \* LED  
1600 \* LED

Die zweite Zahl der Artikelnummer gibt die jeweilige Länge des Stoßgriffes in Millimetern an.

\* nur auf flügelüberdeckender Füllung montierbar  
\*\* mit 4 Stützen

# Türdrücker für innen und außen

## Innendrücker - Aluminium und Edelstahl



**5881** Aluminium, auf Langschild  
**5882** Edelstahl, auf Langschild  
**5886** Edelstahl, auf Langschild



**5883** Edelstahl, auf ovaler Rosette, inkl. PZ-Rosette  
**5889** Edelstahl, auf runder Rosette, inkl. PZ-Rosette  
**5885** Edelstahl, auf quadratischer Rosette, inkl. PZ-Rosette



**5896** Edelstahl, auf ovaler Rosette, inkl. PZ-Rosette  
**5898** Edelstahl, auf runder Rosette, inkl. PZ-Rosette  
**5905** Edelstahl, auf quadratischer Rosette, inkl. PZ-Rosette  
**D-Form**

Unsere Stoßgriffe und Türdrücker sind dafür ausgelegt, über viele Jahre hinweg sehr hohen Anforderungen gerecht zu werden. Deshalb werden sie in höchster Qualität, ausschließlich aus hochwertigen Materialien gefertigt. Sie fühlen sich dadurch nicht nur gut an, sondern sind zudem korrosionsbeständig, äußerst robust und halten jedem Wetter stand.

## Außendrücker



**5882** Edelstahl, auf Langschild  
**5887** Edelstahl, Kernziehschutz, auf Langschild

## Nebeneingangstüren



**5705** Aluminium, Farbe: Weiß/Alu  
**5706** Aluminium, Farbe: Weiß/Alu



**Türbänder in Edelstahlfinish**  
 Für ein harmonisches Gesamtbild empfehlen wir zu den Innendrückern aus Edelstahl die dazu passenden Türbänder in Edelstahlfinish.

# Black Line – Beschläge in Schwarzstahloptik

## Stoßgriffe

**5723.** 600, 800, 1200, 1400, 1600  
**5825.** 1200\*, 1400\*, 1600\*  
**5723.600\*** Länge: 600 mm  
**5825.1200\*** Länge: 1200 mm



**5841.** Fingerscan Navkom 1400\* 1600\*  
**5843.** Fingerscan Navkom 1400\* 1600\*

**5846.** Fingerscan eKey 1400\* 1600\*  
**5848.** Fingerscan eKey 1400\* 1600\*

\* nur auf flügelüberdeckender Füllung montierbar



**5347 Außenansicht**



**5347 Innenansicht**

## Kernziehschutzrosetten



**Sicherheitsrosette, rechteckig** **Sicherheitsrosette, oval** **Sicherheitsrosette, quadratisch**

Edelstahlrosetten in Schwarz, Kernziehschutz FD, BFD light, BFD: Flächenbündig eingelassen GF: Aufgesetzt

## Drehknäuf für TSH



**Drehknäuf für TSH, quadratisch, oval, rund, Schwarz**

## Innendrücker



**5888** Edelstahl in Schwarz, inkl. PZ-Rosette  
**5890** Edelstahl in Schwarz, inkl. PZ-Rosette  
**5891** Edelstahl in Schwarz, inkl. PZ-Rosette



**5897** Edelstahl in Schwarz, inkl. PZ-Rosette  
**5899** Edelstahl in Schwarz, inkl. PZ-Rosette  
**5906** Edelstahl in Schwarz, inkl. PZ-Rosette



**5892** Edelstahl in Schwarz, auf Langschild, inkl. PZ-Rosette  
**3 x Rollenbänder** in Schwarz  
**Lisenen** in Schwarz

# Stoßgriffe mit integrierter Kamera & Türspion



**Zusätzliche Sicherheit durch den digitalen Türspion**  
 Dank des innovativen digitalen Türspions erhalten Sie einen optimalen Überblick über das Geschehen vor Ihrer Haustür und erhalten damit zusätzliche Sicherheit. Außerdem ist keinerlei Einblick in das Haus möglich.

### Vorteile

- Einfache Bedienung und kurze Reaktionsdauer
- 4,3" LCD-Farbdisplay
- Mit Batterie-Niedrigstand-Anzeige
- Hohe Sicherheit durch großen Sichtwinkel von ca. 120°
- Monitor mit Edelstahlblende oder in Schwarz zur Wahl

### Optionale Ausstattung



Kameralinse, Schwarz

### Digitaler Türspion - Integriert

BFD  
LIGHT  
BFD

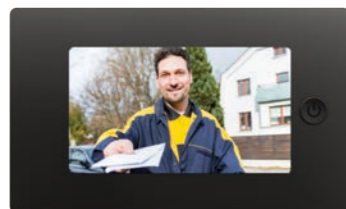

Hochauflösender LCD-Bildschirm, flächenbündig im Türblatt integriert inkl. Magnethaltung, Farben: Schwarz, Edelstahl

### Digitaler Türspion - Aufgesetzt

GF  
FD



Hochauflösender LCD-Bildschirm, auf das Türblatt aufgesetzt montiert, Farben: Schwarz, Edelstahl

### Stoßgriffe mit integrierter Kamera und Türspion



**5829\*** Länge: 1200 mm  
**5831\*** Länge: 1200 mm mit Echtholz Wenge  
**5832\*** Länge: 1200 mm  
**5823\*** Länge: 1000 mm

\* nur auf flügelüberdeckender Füllung montierbar

# Griffschale und Bodenschwelle mit Beleuchtung

### 5950

**Integrierte Griffschale mit Beleuchtung**  
 Aluminium, in Elementfarbe  
 Längen: 1200 mm, 1600 mm

### Technische Details

#### Beleuchtung Griffschale & Bodenschwelle

#### LEDs

- 24V COB LED Streifen
- Warmweiß
- Durchgängiges LED-Lichtband
- Betriebsspannung: 24V DC, Nennleistung: 10 W/m
- Schutzart: IP65

#### Schlüsselkontakt

- 2-poliger Falzkontakt
- Dient zur Stromübertragung bei geschlossener Tür.

#### Anschlusskabel

- Aus der Tür herausgeführt, ca. 3 m Länge



### Bodenschwelle mit Beleuchtung

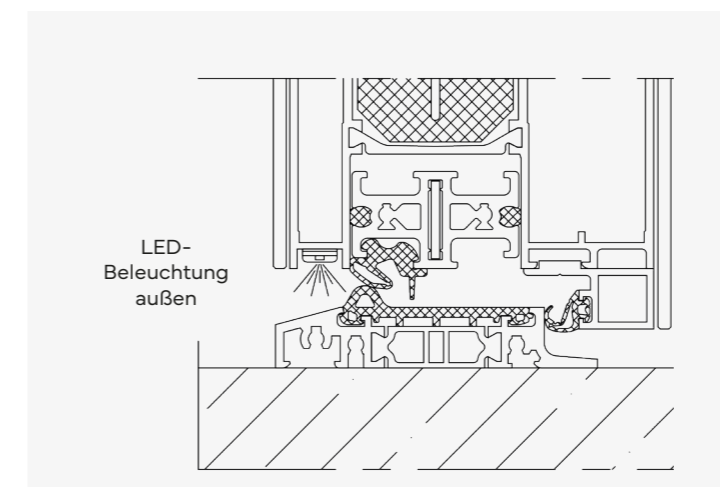

CASAMBI

### Beleuchtung per App steuern - optional

Mit der im Türrahmen integrierten Casambi-Steuerung beeinflussen Sie auf einfache und modernste Weise das Schaltverhalten Ihrer Türbeleuchtung. Über die dazugehörige App können Sie verschiedene Szenarien zum Steuern Ihrer Türbeleuchtung hinterlegen, zum Beispiel Biorythmus oder verschiedene beliebige Schaltzyklen.

### Casambi 2-Kanal Steuerung - optional

- Steuereinheit im Rahmen verbaut
- Dauerstrom erforderlich, Versorgungsspannung 24 V
- Steuerung über App

### Unterputznetzteil - optional

Zur Stromversorgung der Türbeleuchtung

Nicht im Lieferumfang enthalten sind Netzteil sowie weitere Steuerungselemente.



# Optionaler Komfortzugang

## KÖSTER SMART-TOUCH 2.0 mit „KEYLESS-GO“

Das elektronische Schließsystem sorgt für zuverlässigen Bedienkomfort beim Öffnen der motorischen Mehrfachverriegelung Auto-Tronic oder Multi-Tronic. Sobald die Zugangsberechtigung im System gespeichert ist und sich ein aktiver Transponder in Türnähe befindet, öffnet sich die Tür bereits durch eine sanfte Berührung des Stoßgriffs.

### Systembestandteile

- 1 Edelstahlstoßgriff
- 1 Master SmartKey
- 2 Benutzer SmartKeys

### SmartKey



SmartKey Master

SmartKey Benutzer

### Eigenschaften und Funktion

- Signalübertragung via AES-Verschlüsselung
- Master SmartKey schützt das System vor unberechtigten Anlern- oder Löschvorgängen
- Auslösung der Datenübertragung erst durch die Berührung des Türgriffs
- Öffnung nur möglich, wenn sich der SmartKey in unmittelbarer Nähe der Tür befindet
- Durch die Berührung mit der Hand aktiviert der SmartTouch-Griff die motorische Schlossöffnung
- Die Erkennungsreichweite des SmartTouch-Transponders kann am Empfangsmodul mit Hilfe des Mastertransponders den individuellen Wünschen entsprechend angepasst werden
- Integrierter Bewegungssensor im SmartKey löst automatische Abschaltung aus, wenn der SmartKey für drei Sekunden nicht bewegt wird

### SmartTouch-Stoßgriffe



5826.1000 (Abb.)  
Länge: 1000 mm

5827.1000 (Abb.,  
zwei Ansichten)  
Länge: 1000 mm

5826.1600  
Länge: 1600 mm

5827.1600  
Länge: 1600 mm

## Das Instinct Verschlussystem

INSTINCT öffnet durch einen potentialfreien Impuls am Gateway durch verschiedenste Zutrittskontrollsysteme, per App oder Taster. Beim Schließen verriegelt es vollautomatisch und sorgt innerhalb von Sekunden für einen bestmöglichen Anpressdruck. Somit steigert INSTINCT die Energieeffizienz signifikant. Es entstehen keine Wärmebrücken durch Profilylinder. Manipulationsversuche am Verschluss werden sofort erkannt und signalisiert. Durch weiteres hinzufügen einzelner Verschlüsse kann die Dichtheit und Sicherheit der Tür weiter erhöht werden.



Dreidimensional verstellbares Schließteil im Türflügel

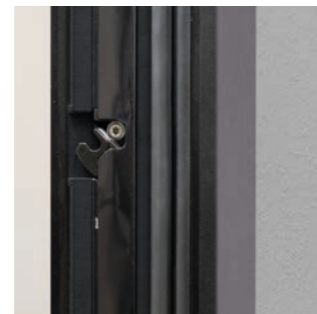

Der Verschluss mit pferdekopfförmiger Verriegelung im Rahmen

### Einbruchhemmung nach DIN EN 1627-1630 2021-11 mit integrierter Einbrucherkennung

- Bereits mit drei Verschlusspunkten wird die Widerstandsklasse RC 2 erreicht
- Verschlusspunkte liegen komplett verborgen, wodurch kein offensichtlicher Angriffspunkt erkennbar geboten wird
- Mehrere Sensoren pro Verschlusskomponente erkennen Manipulationsversuche sofort
- Anbindung an gängige Alarmanlagen und Smart Home Systeme möglich

### Lückenloses Ereignisprotokoll bei höchster Datensicherheit

- Dokumentation jeder Türöffnung und Erstellung eines lückenlosen Öffnungsprotokolls
- Kommunikation der Komponenten untereinander ausschließlich per verschlüsseltem „Binary Unit Systems“
- Kommunikation mit der App via verschlüsselter Bluetooth-Schnittstelle
- Datenspeicherung ausschließlich lokal

# Komfortpaket

## KOMFORTPAKET 1

### Navkom MX-250 Fingerprint



### Eigenschaften

- Kapazitiver Flächensensor
- Stand-Alone-System
- Betriebstemperatur -20 °C bis +60 °C

### Vorteile

- Steuerung mit APP
- 166 Benutzer, davon unbegrenzte Anzahl an Administratoren
- Zeitsteuerung für externe LED
- Lückenloses Zutrittsprotokoll und Zugangszeitplan für Nutzer
- Tagesentriegelung

## KOMFORTPAKET 2

### Navkom Bio-Touchpad

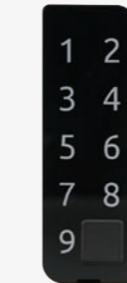

### Eigenschaften

- Kombination aus zwei innovativen Arten der Zugangskontrolle – Fingerabdruckscanner und Codetastatur in einem Gerät
- Temperaturbereich -20 °C bis +60 °C

### Vorteile

- Kapazität: 150 Fingerabdrücke / 50 Codes (5 Ziffern)
- Erkennung des Fingerabdruckes < 1 s
- Staub und Feuchteschutz IP54
- Anschluss zur Steuereinheit 256 bit verschlüsselt
- Benutzerschnittstelle 3-farbige LED, Signalton, kapazitive Tasten, App (N-Satelite)
- Falschakzeptanzrate (FAR) 1:1.000.000
- Zutrittsprotokoll (500 Einträge)
- Zeitpläne für Benutzer

## KOMFORTPAKET 3

### ekey dLine Fingerprint

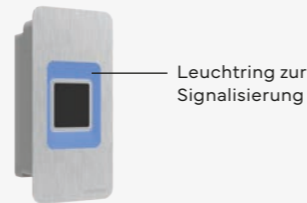

Leuchtring zur Signalisierung

### Eigenschaften

- Flächensensor der neuesten Generation
- 2 Betriebsmodi: Local- Mode Betrieb ohne Internet / WLAN, Plus-Mode mit zusätzlichen smarten Funktionen per Internet / WLAN
- 20 Fingerprints (optional im Plus-Mode auf 100 Fingerprints erweiterbar)
- Betriebstemperatur: -25 °C bis + 70 °C

### Vorteile

- Schutzart IP56 (Schutz vor Staub und Wasser)
- Einfache Steuerung per App
- Besonders große Sicherheit durch eine Falschakzeptanzrate (FAR) von: 1:10.000.000 (Sicherheit vergleichbar mit einem 7stelligen Code)
- Öffnen mit Fingerprint oder Smartphone in Türnähe
- Intuitive Administration mit Smartphone (z. B. Benutzer, Geräte)
- Verschiedene Funktionen mit unterschiedlichen Fingern (geräteabhängig)
- Bis zu 20 Benutzer (bis zu 4 Finger pro Benutzer)
- Firmware-Updates
- Zusätzlich im Plus Mode: Fernöffnung Fernsupport über Smartphone, Push-Nachrichten bei Türöffnung, Zeitfenster (z. B. Person X: Zutritt Mittwoch, 09:00 bis 13:00 Uhr), Finger einmal einspeichern und auf weitere Geräte synchronisieren, Fernverwaltung von Berechtigungen, Zutrittsprotokoll über 7 Tage, Amazon-Alexa-Anbindung, Smart Home Connectivity, Datensicherung der Geräte-Konfiguration

## KOMFORTPAKET 4

### Funk-Fernbedienung



### Eigenschaften

- 2 Stück Fernbedienung mit 4-Kanal-Technik zur Öffnung von z.B. Haustür, Nebentür, Garage und Toreinfahrt mit nur einem Funkschlüssel

### Vorteile

- Sichere Verschlüsselung
- Inklusive Batterie mit langer Lebensdauer
- Hohe Sendereichweite
- LED-Anzeige
- Frequenz: 868,3 MHz | SmartFunk 868,92 MHz

# Zubehör Optional

## Rollentürbänder



Standard bei FD und BFD Light, optional bei GF

Filigrane Ästhetik trifft bewährte Funktion. Unsere dreiteiligen Rollentürbänder für einwärts öffnende Türen sind in weiß, schwarz Feinstruktur, silberfarbig (EV1) oder Edelstahlfinish erhältlich.

## Verdeckt liegende Türbänder



Standard bei BFD, optional bei GF und FD

Die verdeckt liegenden Bänder sind von innen und außen nicht sichtbar verbaut. Der maximale Öffnungswinkel des Türflügels beträgt ca. 100°. Um Beschädigungen zu vermeiden muss dieser durch einen Öffnungsbegrenzer gesichert werden.

## Kratzschutz



**Kratzschutz** in NIRO-Design, oval, rechteckig mit Rundrosette

**Kratzschutz** in NIRO-Design, oval, rechteckig mit Kernzieh-schutzrosette

## Doorbird 110X



Bei Betätigung der Klingeltaste erhalten Sie eine Benachrichtigung auf dem Smartphone und können Ihren Besuch sehen, mit ihm sprechen und die Tür öffnen - von überall auf der Welt - per Smartphone und Tablet. Ein LAN-Zugang ist erforderlich.

Im Türflügel sind maximal zwei Klingeln möglich. Im Seitenteil können auf Anfrage auch mehr Klingeln integriert werden.

- Doorbird 110X wird im BFD-Türflügel flächenbündig integriert
- Steckernetzteil 230V / 15VDC
- RJ45-Buchse zum Anschluss an bauseitiges Netzwerk
- Nachtsicht: Sehr helle Infrarot-LEDs
- HDTV Video: Ultraweitwinkel hemisphärische Linse, 180°
- Mikrofon: Klare Sprachübertragung
- Lichtsensor für den Nachtsichtmodus
- Echo- und Geräuscherdrückung

## Bandseitensicherungen



Massive Bandseitensicherungen mit beidseitiger Verstellmöglichkeit im Flügel- und Rahmenteil. Noch höhere Schutzwirkung durch die exakte Einstellbarkeit. Optisch verschwinden die schwarzen Bandseitensicherungen fast komplett im Falz.

## Bodeneinstandsprofil

Purenit

Kunststoff

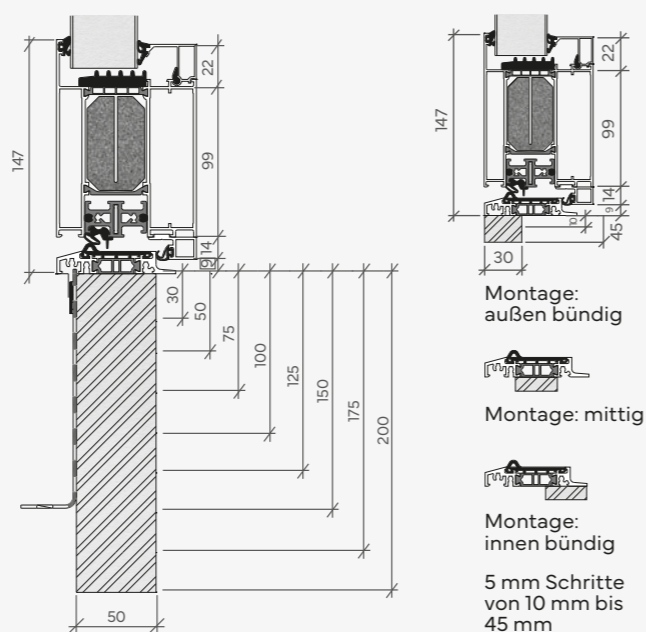

Gegen Aufpreis erhalten Sie die Neubaubodenschwelle mit Bodeneinstand ab 30 mm, auf Wunsch auch mit Bauanschlussfolie. Individuelle Zuschnittsmaße sind ebenfalls gegen Aufpreis möglich.

## Öffnungsbegrenzer



Verdeckter Öffnungsbegrenzer - Standard bei BFD, optional bei GF und FD Der Öffnungsbegrenzer wird verdeckt liegend verbaut bei einer Mindestflügelbreite von 830 mm. Er besitzt eine Rastfeststellung mit Endschlagdämpfung, zusätzlich ist die Haltekraft und der Öffnungswinkel bis zu 115° einstellbar.

## Türschließer



Gleitschienentürschließer mit Feststellung - GEZE TS 5000 Schließkraftgröße 2-6, geprüft nach EN 1154 A für Türbreiten bis 1400 mm, stufenlos einstellbar. Endschlag, Schließgeschwindigkeit und Öffnungsdämpfung frontseitig stufenlos einstellbar.



Innenliegender Türschließer mit Feststellung - GEZE Boxer Schließkraftgröße 2-5, geprüft nach EN 1154 A für Türbreiten bis 1250 mm, mit Schließkraftanzeige, stufenlos einstellbar. Endschlag und Schließgeschwindigkeit ebenfalls stufenlos einstellbar.

# Optionale Sicherheitstechnik

## Sicherheitspaket 1



**Aufbohrgeschützter Sicherheitszylinder**  
(Abb. ähnlich) mit Not- und Gefahrenfunktion, mit 8 Wendeschlüsseln und Sicherungskarte gemäß DIN EN1303 und DIN 18252



**Edelstahl-Kernziehschutzrosette**  
Die Rosetten können quadratisch, oval oder eckig sein, wobei sie bei GF aufgesetzt und bei FD/BFD light sowie BFD flächenbündig eingelassen werden.

## Sicherheitspaket 2

geprüfte Sicherheit nach RC2

Überlassen Sie Ihre Sicherheit und die Ihrer Familie nicht dem Zufall. Unsere Haustüren wurden einer praxisgerechten Einbruchprüfung unterzogen und bieten geprüften Einbruchschutz (Widerstandsklasse RC2) nach DIN EN 1627, inklusive Prüfbericht.

Unsere Produktion unterliegt diesbezüglich einer laufenden Fremdüberwachung mit regelmäßigen Kontrollprüfungen, was durch die Kennzeichnung „piv zertifiziert“ des Prüfinstitutes Velbert, einer akkreditierten Zertifizierungsstelle, bestätigt wird. Nicht zuletzt deshalb werden wir im Herstellerverzeichnis für geprüfte einbruchhemmende Produkte der KPK (Kommission Polizeiliche Kriminalprävention) geführt.

### Inhalt

- Sonderverglasung mit P4A – Einbruchhemmend
- Bandseitensicherungen
- Sicherheits-Glasfalzeinlagen
- Aufbohrschutzplatte Schloßkasten
- Sicherheits-Kernziehschutzrosette (bei GF aufgesetzt, bei FD/BFD flächenbündig eingelassen)
- Prüfbericht nach RC2
- Standard-Profilzylinder
- Optional: aufbohrgeschützter Sicherheitszylinder

### Einbruchschutz

Viele unserer Haustürelemente sind auf Einbruchhemmung nach DIN EN 1627-1630:2011-9 in den Widerstandsklassen RC2 und RC3 geprüft. Fenster und Türen können in der Grundsicherheit oft schnell und mit einfachen Mitteln überwunden werden. Schützen Sie Ihr Eigentum durch unsere optionalen Sicherheitspakete.



## Drehknopf für PZ



Drehknopf für PZ in Kombination mit dem Sicherheits-PZ Knopfzylinder lassen sich von der Außenseite mit einem passenden Schlüssel öffnen, auf der Innenseite über einen Drehknopf. So wird ein schlüsselloses Ver- und Entriegeln der Tür von innen ermöglicht. Erhältlich bei Standard- oder Sicherheitszylinder.

## Elektrischer Türöffner

E-Öffner mit  
Fallenrutsche,  
10-24 V



## Türspaltsicherung



Detailausschnitt des integrierten Sperrbügels aus Edelstahl zur Spaltöffnung der Tür

Die Türspaltsicherung (TSH) ermöglicht durch den massiven Sperrbügel ein spaltbreites Öffnen der Haustür. Die einfache und komfortable Bedienung erfolgt durch einen Drehknopf auf der Innenseite. Zudem können Sie mit Ihrem Schlüssel von außen über das Hauptschloß entriegeln. Der verdeckt liegende Sperrbügel wird nur beim Öffnen der Tür sichtbar. Besonders dann, wenn Kinder allein zu Hause sind oder für ältere und alleinstehende Menschen ist die Türspaltsicherung ein wichtiger Sicherheitsfaktor. Geeignet für die 3-fach, 7-fach und Auto-Safe-Verriegelung.



Edelstahl Drehknopf für TSH oval, quadratisch und rund

## Verriegelungen



**3-fach-Verriegelung**  
mit TSH und Komfortfalle sowie 2 zusätzlichen Schwenkriegel sowie zusätzlich mit Türspaltsicherung. Türöffnungssperre inkl. Drehknopf auf Rosette, inkl. dazugehörigen Spezialschließblechen.

**7-fach Verriegelung**  
mit insgesamt 7 Verschlusspunkten, mit Komfortfalle, 4 zusätzlichen Rundbolzen und 2 Schwenkriegeln (Duo-Bolzen-Schwenkriegeln).

**7-fach Verriegelung**  
mit TSH mit insgesamt 7 Verschlusspunkten, mit Komfortfalle, 4 zusätzlichen Rundbolzen und 2 Schwenkriegeln; zusätzlich mit Türspaltsicherung, Türöffnungssperre inkl. Drehknopf auf Rosette.

# Optionale Sicherheitstechnik

## KÖSTER Auto-Safe

### Erweiterte Sicherheit

- Automatik-Mehrfachverriegelung
- Mechanisch verriegeln und entriegeln
- Optional mit TSH



### Funktion

Beim Schließen der Tür fährt automatisch eine spezielle Kombination aus stabilen Fallenbolzen und Schwenkriegel aus, welche die Tür sicher verriegeln. Geöffnet wird von außen über den Schlüssel des Profilzylinders, oder von innen durch die Betätigung des Drückers. Der Hauptriegel kann mit einer Schlüsselumdrehung zusätzlich abgeschlossen werden. Dadurch blockiert der Drücker zu Kontrollzwecken oder als Kindersicherung. Die Verriegelung überzeugt mit ihrer Prozesssicheren Verriegelung und komfortablen, leichtgängigen Öffnung.

### Dichtigkeit

Die Verriegelung sorgt mit den zusätzlichen Schließpunkten für hohe Dichtigkeit.

### Vorteile

- Erhöhte Sicherheit durch automatische Verriegelung
- Komfortable Öffnung durch 2-stufigen Öffnungsablauf
- Fallenbolzen und Schwenkriegel mit 20-mm-Ausschluss sind gegen Zurückdrücken gesichert
- Bewährte Technik – manipulationsgeschützte und schmutzunempfindliche Magnetauslösung
- Kunststoffeinsätze in den Fallenbolzen in der Komfortfalle gewährleisten ein sanftes geräuscharmes Schließen



Schwenkriegel-Duo  
Massiver Schwenkriegel  
und Dichtungselement

Tagesfalle und Feststellung - bereits im Standard enthaltene Tagesfallenfunktion mit optionaler Magnetfeststellung

### 5-fach Verriegelung Auto-Safe

Mechanisch, automatisch verriegelnde Schwenkriegel. Wenn Sie das Haus verlassen und die Tür zuziehen, werden automatisch zwei Schwenk-Duo-Riegel ausgefahren.

## KÖSTER Auto-Tronic

### Erweiterte Sicherheit und Komfort

- Automatik-Mehrfachverriegelung
- Mechanisch verriegeln
- Motorisch entriegeln



Zusätzlich zu allen Vorteilen der KÖSTER-Autosafe-Verriegelung, bietet der Motor der KÖSTER-Auto-Tronic-Verriegelung noch mehr Komfort.

### Funktion

Durch eine Kombination von Fallenbolzen und Magnetauslösung erfolgt beim Schließen der Tür ein mechanisches Verriegeln.

Das motorische Entriegeln von innen erfolgt über die Gegensprechanlage oder den Taster.

Von außen kann das mechanische Entriegeln per Schlüssel oder das motorische Entriegeln optional durch Zutrittskontrollsysteme erfolgen.

### Kabelübergang

Die Stromübertragung erfolgt über einen Kabelübergang.



### Schaltnetzteil 12V DC/3A

Der Trafo wird komfortabel im Blendrahmen verbaut. Optional erhältlich für DIN Hutschiene für den externen Einbau.



Komfortfalle und  
Tagesentriegelung

### 5-fach Verriegelung Auto-Tronic

Mechanisch verriegelnde Schwenkriegel, motorisch öffnend. Die Entriegelung von innen erfolgt über den Türdrücker oder über die Haussprechanlage (die E-Öffner-Lösung.)

## KÖSTER Multi-Tronic

### Erweiterte Sicherheit und Komfort

- Vollmotorische Mehrfachverriegelung
- Motorisch ver- und entriegeln



In der Standard-Ausführung sind bereits alle Systemkomponenten anschlussfertig in einem Komplett-Set enthalten. Diese sind bereits in die Tür integriert.

### Komfort

Das Öffnen und Schließen erfolgt vollmotorisch. Sobald die Tür ins Schloss fällt, verriegelt das Schloss selbstständig und sicher. Entriegelt wird wahlweise über eines der Zutrittskontrollsysteme aus unseren Komfortpaketen (siehe S. 44).

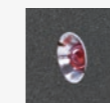

### Kontroll-LED

Einglassene Kontroll-LED (FD/BFD) für Türaußenseite (im Standard enthalten)

### Kabelübergang

Details und Abbildung siehe links

### Schaltnetzteil 12V DC/3A

Details und Abbildung siehe links

### Standardfunktionen zum

#### Ver- und Entriegeln Verriegeln (Schließen):

Das Verriegeln aller Verriegelungselemente geschieht automatisch, 3 Sek. nachdem die Tür geschlossen wurde. In Notfallsituationen, z.B. Stromausfall kann es zudem mechanisch über 4 Schlüsselumdrehungen des Profilzylinderschlüssels erfolgen.

#### Entriegeln/Öffnen von außen:

- Mit dem Schlüssel des Freilauf-Profilzylinders
- Optional über ein Zutrittsystem wie z.B. Komfortpaket 1-5

#### Entriegeln/Öffnen von innen:

- Über den Türdrücker
- Mit dem Schlüssel des Freilauf-Profilzylinders
- Optional über eine Hausgegen-sprechanlage
- Mit integrierter Notöffnungs-Funktion

Die MULTI-TRONIC wird mit Freilauf-PZ mit FZG Zulassung (Freilauf-Zylinder für Getriebeschlösser) geliefert. Bei dieser Verriegelung ist keine Tagesentriegelungsfunktion enthalten.

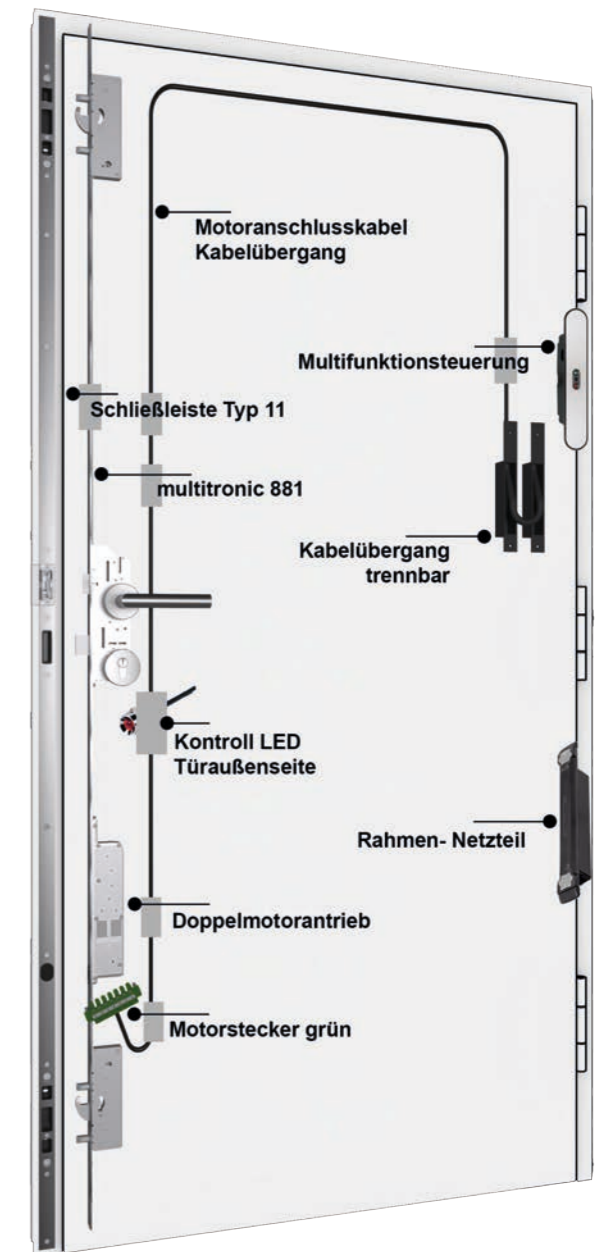

Die Verriegelungen KÖSTER Auto-Safe, Auto-Tronic und Multi-Tronic sind gemäß DIN EN 1627-1630 erfolgreich bis zur Widerstandsklasse RC3 getestet. Optional auch mit integrierter Panikfunktion gemäß DIN EN 179 / 1125 erhältlich.

# Briefkastenanlage Standard



Anwendungsbeispiel: Modell 5503 ca. RAL 9016 Verkehrsweiß mit Briefkastenanlage Standard

## Standard Ausstattung

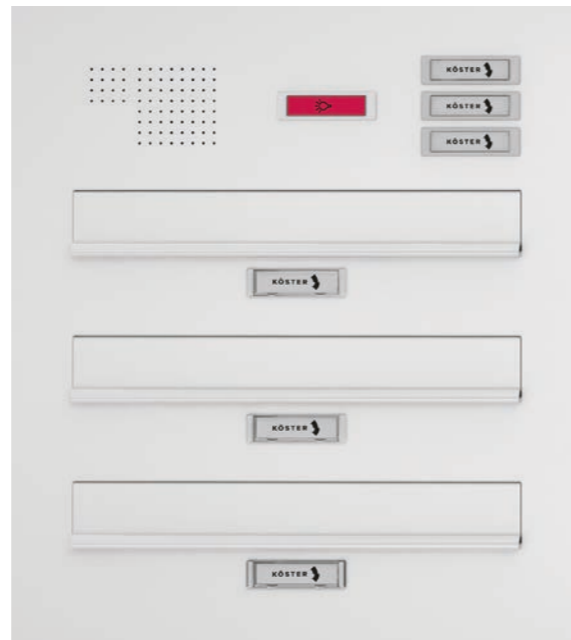

- Sprechlochung, Vorrichtung zur rückseitigen Befestigung aller handelsüblichen bauseitigen Lautsprecher
- Standard Lichttaster aus Kunststoff, aufgesetzt
- Standard Klingeltaster aus Kunststoff, aufgesetzt
- Einwurfklappe KSF - S - Klappensystem KSF, Durchwurfhöhe ca. 30 – 35 mm, Dämpfungsgummi zur Geräuschminderung auf der Innenseite

## Optionale Ausstattung



Lichtknopf Antivandalismus (aufgesetzt)



Klingelknopf Antivandalismus – Standard (aufgesetzt) mit Schraubverschluss

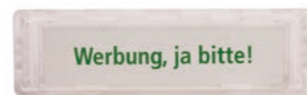
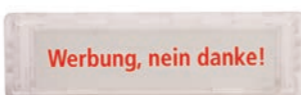

Zweites Namensschild als Werbungsschild

- Werbung, ja bitte!
- Werbung, nein danke!

## Eigenschaften

- Gesamtstärke 36 mm
- Thermisch getrennte Frontplatte mit Dämmschaum, hoch verdichtet, für optimale Wärmedämmeigenschaften
- Eckige Sprechlochung Antivandalismus
- Licht- und Klingeltaster sowie Namensschild aufgesetzt aus Kunststoff
- Einwurfklappe nach DIN-NORM (KSF-S Standard)

## Gute Qualität zu günstigem Preis

Die Standard-Briefkastenanlagen kombinieren einen günstigen Preis mit guter Qualität. Die isolierte Frontplatte verringert Wärmeverluste, während die leichte Einwurfklappe aus witterungsfestem Aluminium eine lange Lebensdauer sicherstellt. Das Klingelsystem ist zudem sehr leicht zu beschriften.

Namensschilder sind im Standard mittig unter der Briefkastenklappe angebracht, können auf Anfrage aber auch rechts oder links platziert werden.

# Briefkastenanlage Exklusiv



Thermisch getrennte Briefkastenanlage im geschlossenen Sandwichpaneel (36 mm).

## Eigenschaften

- Gesamtstärke 36 mm
- Thermisch getrennte Frontplatte mit Dämmstoffschaum, hoch verdichtet, für optimale Wärmedämmeigenschaften
- AVS Vandalismusschutz Sprechlochung
- Licht- und Klingelknopf rund eingelassen, optional mit LED Beleuchtung
- Namensschild aus Kunststoff eingelassen
- Einwurf-Klappe Softclose, geräuschgedämpft

## Beste Qualität und Modernste Technik

Die Briefkastenanlage Exklusiv mit standardmäßig isolierter Frontplatte schützt vor Zugluft und senkt die Lärmbelastung durch eine geräuschgedämpfte Einwurfklappe. Das Klingelsystem kann optional mit LED-Beleuchtung und Vandalismusschutz gewählt werden.

## Exklusiv Ausstattung



- Sprechlochung, Vorrichtung zur rückseitigen Befestigung aller handelsüblichen bauseitigen Lautsprecher
- Exklusiv Klingelknopf mit Vandalismusschutz und Namensschild aus Kunststoff, flächenbündig eingelassen

## Briefkastenklappe Softclose

- Serienmäßig eingebaute Renz-System-Klappe RSK
- Geräuschdämpfung (sanftes Schließen)
- Integriertes Regenabläßsystem
- Durchwurfhöhe: ca. 30 – 35 mm
- Feder, die die Klappe dicht geschlossen hält

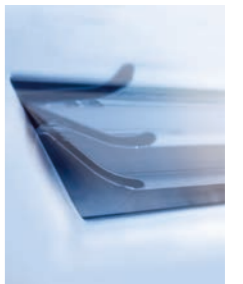

## Innenisolierung

Schutz vor Wärmeverlust durch eine Innenisolierung der Briefkastenanlage Exklusiv ist optional möglich. Wählen Sie einen isolierten Briefkasten, der vor Zugluft schützt, indem nicht nur die Frontplatte isoliert ist, sondern auch die Briefkästen von innen isoliert werden. Die Einwurfklappe ist nicht isoliert.



# RC2 bei Briefkastenanlagen

Geprüfte und zertifizierte einbruchhemmende Briefkastenanlagen – gemäß DIN EN 1627

In herkömmlichen Briefkästen wird Ihre Post zum leichten Ziel für Fremdzugriffe. In einem Briefkasten der Widerstandsklasse RC2 ist sie hingegen gut gegen Diebstahl geschützt.

Die von uns verbauten Briefkastenanlagen der Renz Gruppe sind beim renommierten Prüfinstitut ift in Rosenheim auf RC2-Sicherheit in Anlehnung an DIN EN 1627 geprüft worden.

- Verstärkte Frontplatte
- Verstärktes Zylinderschloss
- Verstärkte Aufhängung Briefkastenbatterie / Frontplatte
- Abdeckung Anschlag / Schloss im Türbereich
- Prüfbericht

Eine Haustür der Widerstandsklasse RC2 in Kombination mit einer Briefkastenanlage der Widerstandsklasse RC2 ergibt Widerstandsklasse RC2 im Gesamtelement. Wenn Sie die einbruchhemmende RC2-Sicherheit inkl. Prüfbericht wünschen, müssen sowohl die Haustür als auch die Briefkastenanlage in der Widerstandsklasse RC2 bestellt werden.



## HINWEISE

Aus drucktechnischen Gründen, ist die Darstellung der Farben, NIRO-Design Applikationen und NIRO-Design Rahmen nicht verbindlich. Gleiches gilt für die Farb- und Materialdarstellung von Griffen. Für die genaue Farbestimmung empfehlen wir die Benutzung von Original RAL-Farbkarten. Ebenfalls wirken Gläser und Farben bei unterschiedlichen Lichtverhältnissen, tages- und jahreszeitbedingt sowie aufgrund vorgegebener Einbausituation unterschiedlich. Die Außenansichten für die außen und beidseitig flügelüberdeckende Füllung sind identisch. Die Ansichtsbreite des Blendrahmens kann je nach Einbausituation und verwendetem Profilsystem für Blend- und Flügelrahmen variieren. Ebenfalls kann sich der optische Eindruck der Haustür je nach Maß Ihrer Haustür und verwendetem Profilsystem verändern.

Technische Änderungen sowie Modell- und Programmänderungen behalten wir uns jederzeit vor. Dies gilt ebenfalls für Irrtümer, Satz- und Druckfehler. Die Darstellung und Beschreibung der Produkte im Katalog haben lediglich indikativen Wert. Eine eventuelle Abweichung des gelieferten Produktes von jenem laut Werbetext stellt keinen Mangel und keine Abweichung dar, nachdem lediglich die Bestellung als Maßstab herangezogen werden kann. Bei der Holzart Jatoba handelt es sich um ein tropisches Hartholz, vergleichbar in seinen Eigenschaften etwa mit Teakholz. Als Naturprodukt weist Jatoba unterschiedliche Färbungen, Strukturen und Maserungen auf. Jatoba Holz unterliegt durch Witterungseinflüsse einem natürlichen Veränderungsprozess. Ohne Pflege entsteht aus dem ursprünglichen Holzton schnell eine natürliche, blassgraue Patina. Diese kann man allerdings mittels handelsüblicher Teak-Möbelöle wieder auffrischen. Durch Witterungsein-

flüsse kann es ebenfalls zu leichten Veränderungen in der Oberfläche und im Griffverlauf kommen. Diese Veränderungen beeinträchtigen nicht die Funktionalität des Griffs und stellen somit keinen Beanstandungsgrund dar. Dies gilt auch für die Griffe mit Echtholz Wenge geölt.

Edelstahlbeschläge: Schmutzspuren können mit einem feuchten Tuch gut entfernt werden. Sollten sich jedoch trotzdem an den Außenbeschlägen Rostspuren aufzeigen, so handelt es sich hierbei um den sogenannten „Flugrost“, der nicht aus dem Material selbst kommt, sondern von außen an den Beschlag herangetragen wird. Dieser Flugrost lässt sich durch kräftiges Reiben leicht entfernen. Dies sollte allerdings direkt nach Erkennen geschehen, da er sich sonst in das Material hineinfressen kann. Aufgrund dessen empfehlen wir Ihnen zur Pflege des Edelstahls, unseren Edelstahlreiniger aus unserem Pflege-Set oder einen handelsüblichen Edelstahlreiniger zu benutzen. Flugrost ist kein Reklamationsgrund. Edelstahl ist rostfrei, aber nicht pflegefrei.

Achtung: Durch verschiedene Beschichtungsverfahren und Metallstärken kann es zu Farb- bzw. Glanzgradunterschieden zwischen der Füllung und den Aluminium-Profilen kommen. Dies ist kein Reklamationsgrund.

Die Inhalte dieser Broschüre dürfen – auch nicht auszugsweise – ohne ausdrückliche Erlaubnis der Köster Aluminium GmbH & Co. KG für irgendwelche Zwecke vervielfältigt oder übertragen werden.

**Bei weiteren Fragen berät Sie Ihr Fachhändler gerne und kompetent.**

# Ihr Ansprechpartner

Bei sämtlichen Schritten, von der ersten Inspiration bis hin zur Montage Ihrer individuellen Haustür, ist Ihr KÖSTER Handelspartner der richtige Ansprechpartner für Sie. Er wird Sie beraten und Ihnen sowohl bei der Auswahl der optimalen Profilvertechnologie, als auch bei der Konfiguration Ihrer Haustür gemäß Ihren Vorstellungen behilflich sein. Außergewöhnliche Wünsche sind bei unserem Handelspartner genau richtig aufgehoben, denn er wird in enger Zusammenarbeit mit Ihnen und uns eine Lösung zu Ihrer vollsten Zufriedenheit erarbeiten.

Dank unserer zuverlässigen Handelspartner, welche jahrelange Erfahrung auf diesem Gebiet haben, können Sie sich darauf verlassen, dass Sie bestens betreut und beraten werden. So finden Sie nicht nur Ihre perfekte Haustür, sondern stellen auch sicher, dass sie über viele Jahre hinweg Ihre Erwartungen erfüllt!

# Ihre Notizen

---

---

---

---

---

---

---

---

---

---

**Verbindet Innen mit Außen.**  
Seit 25 Jahren!

**KÖSTER**



**Herausgeber:**

Köster Aluminium GmbH & Co. KG  
Hansaallee 6-8  
58636 Iserlohn



[koester-aluminium.de](https://koester-aluminium.de)

Stand: 31.01.2025

Ihr KÖSTER Handelspartner: